

وثائق المناقصة العامة رقم (4)

إعادة تأهيل (2) آبار قرينتي الدارة والسليف في مديرية مقبنة - محافظة تعز وتزويدهم بمنظومة طاقة شمسية.

إعادة تأهيل-صيانة خدمات المياه والصرف الصحي المستدامة والطرثة لدعم أكثر الناس تضررا في المناطق ذات الأولوية العالية في مقبنة (المؤشر 1) والتعزية (المؤشر 2) في محافظة تعز

عملة العطاء/ USD	نوع العقد/ كميات
---------------------	---------------------

وثائق المناقصة

- | | |
|---|--|
| <input type="checkbox"/> تعليمات عامة للمقاولين | <input type="checkbox"/> اعلان المناقصة (دعوة العطاءات) |
| <input type="checkbox"/> كشف المواد او العيّنات | <input type="checkbox"/> النماذج |
| <input type="checkbox"/> جداول المواصفات والكميات والرسومات | <input type="checkbox"/> نطاق العمل (المواصفات الفنية للمواد والاصصال) |

إعلان مناقصة Bid Invitation

تاريخ الإصدار	2021/8/18	مرجع المناقصة	YEM-20/3420/SA1/WASH/NGO/17927
الموعد النهائي لتقييم العطاءات للمنظمة	الساعة 00:20 من: عصر يوم الخميس	الموافق	2021/9/16

تعلن منظمة أجيال بلا قات GWQ فرع تعز - منطقة الحوبان عن رغبتها في انزال المناقصة العامة رقم (GWQ/4) الخاصة بشروع : إعادة تأهيل – صيانة خدمات المياه والصرف الصحي المستدامة والطاثة لدعم أكثر الناس تضررا في المناطق ذات الأولوية العالية في مديريتي مقبنة (المؤشر 1) والتعزية (المؤشر 2) - في محافظة تعز بمديرية مقبنة - محافظة تعز و طيه تدعو المنظمة الشركات/ الموردين/ المقاولين المؤهلين، ونوي الخبرة والكيان القانوني الراغبين بالمشاركة في هذه المناقصة لتقديم عطاءاتهم، وذلك وفقا لوثائق المناقصة والتعليمات الموضحة أدناه وبحسب التفصيل والنماذج المعتمدة من قبل منظمة أجيال بلا قات للتربية والتنمية GWQ.

رقم المناقصة	عنوان المناقصة	الممول	قيمة الضمان بالدولار	رسوم وثائق المناقصة	الموقع		تاريخ اغلاق المناقصة	موعد فتح المطاريف
					المحافظة	المديرية		
(GWQ/4)	إعادة تأهيل (2) أبر الدارة والسليف في مديرية مقبنة - محافظة تعز وتزويدهم بمظلمة طاقة شمسية.	صندوق التمويل الإنساني - اليمن YHF	2% من قيمة العطاء	مجانا	تعز	مقبنة	2021/9/16 الساعة الثالثة مساءً	يوم الاثنين الموافق 20/9/2021 في مقر منظمة أجيال بلا قات فرع صنعاء الساعة 10:00 صباحاً

ملاحظات :-

- تفاصيل وملفات المناقصة: يرجى تنزيل الملف المرفق على يمين الصفحة تحت بند المرفقات Download & Attachments (موقع Yemen HR). أو من خلال الحضور لاستلام وثائق المناقصة من مكتب منظمة أجيال بلا قات خلال فترة الدوام الرسمي للمنظمة من الساعة الثامنة صباحا حتى الثالثة عصرا من الأحد إلى الخميس وذلك للفترة من 17 أغسطس 2021 حتى 16 سبتمبر 2021.
- يتم تقديم العطاء في ظرف مغلق بالشمع الأحمر يحتوي على مطروقين منفصلة:
1. ظرف خاص بالعطاء الفني.
2. ظرف خاص بالعطاء المالي.
- بحيث تكون جميع ظروف العطاء مغلقة بالشمع الأحمر وموضح فيها: اسم صاحب العطاء، رقم المناقصة داخل ظرف واحد مغلق بالشمع الأحمر موضح فيه: اسم ورقم المناقصة، اسم الجهة مقومة العطاء. وتسلية إلى منظمة أجيال بلا قات فرع صنعاء شارع حده الحي السياسي - خلف كافي بالم ووفقا للتعليمات المذكورة في وثيقة المناقصة.

☎ أي استفسارات أو توضيحات يرجى الاتصال على الأرقم: هاتف 774823044 -772232137-01-450606

تعليمات للمتقدمين للمناقصة

عنوان المناقصة	إعادة تأهيل (2) آبار قريتي الدارة والسليف في مديرية مقبة - محافظة تعز وتزويدهم بمظومة طاقة شمسية.
----------------	---

تنويه هام:-

- ☒ يجب تسعير سعر الوحدة لكل بند والسعر الإجمالي للبند المذكورة أعلاه (التسعير بالأرقام والحروف والسعر بالو لار الأمريكي).
- ☒ الأسعار يجب أن تتضمن جميع التكاليف المباشرة وغير مباشرة (ضرائب، رسوم جبركية، تكاليف نقل وتركيب، تشغيل، فحص. الخ) وبالو لار الأمريكي.
- ☒ على المقول الذي سيتم اختياره تدريب اللجان المجتمعية على آلية التشغيل.

الشروط العامة (الوثائق القانونية التي ترفق مع العطاء):-

1	صُورة من الهوية الشخصيّة للمقل الشركة
2	صُورة من السجل التجاري (ساري المفعول)
3	صُورة من البطاقة الضريبية (سارية المفعول).
4	صُورة من بطاقة التصنيف للمقاولين (سارية المفعول) إن وُجدت
5	صُورة من رُخصة مزاولة المهنة (سارية المفعول).
6	صُورة من البطاقة التأمينية (سارية المفعول).
7	صُورة من البطاقة الزكوية (سارية المفعول).
8	على كل مقدم توفير ضمانته بنكية غير قابلة للإلغاء وغير مشروطة أو شيك مقبول الدفع غير قابل للإلغاء لفترة لا تقل عن (3) اشهر بنسبة 2% من قيمة العطاء من تاريخ فتح المطاريف.

ملاحظة:

إن يُنظر في الوثائق غير المكتملة.

الشروط الخاصة:-

1. لا يعتبر إصدار طلب تقديم العروض هذا الزامي على منظمة أجيال بلاقات بالتعاقد أو يدفع تكاليف إصدار وتقديم العرض والعينات.
2. يشترط في المتقدم أن يكون مؤهلا ومسجلا قانونيا وله كيان قانوني وقادرا على تنفيذ أنواع المقاولات والتوريدات المذكورة أعلاه. وأن يكون قد قام بأعمال مماثلة خلال ال 3سنوات الماضية.
3. منظمة أجيال بلاقات غير ملزمة بقبول أقل العطاءات.
4. على المقاول تقديم عرصة في جدول الكميات من أصل وصورة مع التوقيع والختم للجميع.
5. لا يرتبط مقدم العطاء في علاقة تعاقدية مع المنظمة إلا بعد توقيع العقد وفق المرافقات المناسبة،
6. يحق لمنظمة أجيال بلاقات إلغاء هذه المناقصة أو إعادتها أو تخزينها في أي وقت ولأي سبب، دون أن يترتب على ذلك أي حق لمقدم العطاءات حق.
7. إذا كان هناك رغبة في تقديم تخفيض قيمة العطاء فيجب أن يتم تعميته في المكان المخصص في قوائم العرض ونموذج تقديم العطاء رقم (4) ما لم فإية لن يعتمد بأي تخفيض غير مثبت في سجل فتح المطاريف.
8. كون عمل منظمة أجيال بلاقات يرتبط بتقديم المساعدات الإنسانية في المناطق والظروف والأوقات الأكثر صعوبة فلا يحق للمتقدم المتعاقد مع المنظمة التحجج بصعوبة الظروف أو التغيير في سعر صرف العملة أو اندام المشتقات النفطية، أو غيرها؛ للتصل من مهامه.
9. تعبئة نموذج العيانات المرفقة من اهم نقاط التقييم الفني للمقاول؛ لتجنب استبعاد العطاء ويجب أن تكون العينة بنفس المواصفات المذكورة في المرفق.

تعليمات للمتقدمين للمناقصة

إعادة تأهيل (2) آبار قرطبي الدارة والسليف في مديرية مقبة - محافظة تيز وتزويدهم بمظلمة طاقة شمسية.

عنوان المناقصة

10. يجب إرفاق صور من العقود أو محاضر الاستلام المشارية مع المناقصة الدولية أو المحلية في نفس مجال العمل المراد تنفيذه.
 11. يتم تقديم العطاء بعملة الدولار الأمريكي، وأي عطاء يقدم بعملة مغايرة سيتم استبعاده.
 12. يتم استبعاد العطاء الذي تجاوزت نسبة الأخطاء الحسابية فيه 3 %.
 13. سيتم استبعاد العطاءات المشروطة.
 14. يجب على المقاول ان يضع اسعار البنود بما يتناسب مع تكلفتها وخاصة البنود الاساسية وفي حالة وجود تباين كبير بين سعر السوق وسعر صاحب العطاء يحق للمنظمة طلب تحليل للبيد من صاحب العطاء وفي حالة عدم تقديم ذلك او تقديم تحليل غير منطقي يحق للمنظمة استبعاد العطاء او زيادة الضمان في حالة الترسية عليه.
 15. في حالة وجود اخطاء في عمليات الجمع سيتم اعتماد اسعار الوحدات والتصحيح الحسابي على ضوءها ويعتبر ناتج عمليات التصحيح ملزما للمقاول كما سيتم اعتماد نسبة التخفيض المقدمة من المقاول في كل الحالات.
 16. يجب كتابة البيانات المطلوبة بخط واضح، وغير قابل للمسح، وينصح استخدام المبيض (الكوركت) في تعديل أي خطأ كتابي أثناء تعبئة العطاء ولكن يتم شطب الخطا بخطين متالين وكتابة التصحيح بجانبه مع التوقيع والختم عليه من صاحب العطاء.
 17. يتم تقديم العطاءات في ظرف مغلق "بالشمع الأحمر" يحتوي على مطروفين مفصلين:
 - ظرف خاص بالعطاء الفني.
 - ظرف خاص بالعطاء المالي.
 - بحيث تكون جميع ظروف العطاء مغلفة بالشمع الأحمر وموضح فيها اسم صاحب العطاء واسم المناقصة وتكون داخل ظرف واحد مغلق بالشمع الأحمر بحوي جميع الظروف وفقا للعمليات المذكورة في وثيقة المناقصة، مكتوب عليه اسم منظمة أجيال بلا قات واسم المشروع ورقم المشروع على العنوان التالي: صنعا- منظمة أجيال بلا قات - الحي السياسي مقابل كافي بالم - وذلك في موعد أقصاه عصر يوم الخميس 2021/9/16 عند الساعة الثالثة عصرا. ولن يقبل أي عطاء يرد إلينا بعد هذا الموعد.
 18. يجب على المتقدمين للمناقصة تعبئة، وتوقيع، وختم جميع أوراق ووثائق المناقصة.
 19. يجب تعبئة جميع المستندات باللغة العربية.
 20. سوف تفتح المظاريف في الزمان والمكان المحدد في الاعلان.
 21. سوف يعلن في جلسة فتح المظاريف اسم صاحب العطاء وقيمة العطاء النهائية ونوع الضمان وقيمه وسوف يكون ذلك في محضر رسمي.
 22. لا يحق لمقدمي العطاءات التدخل في عمل اللجنة وإذا كان لدى أحد مقدمي العطاءات أي تحفظ او اعتراض على الاجراءات يقدم ذلك كتابيا الى رئيس لجنة فتح المظاريف وسيتم استبعاد أي مقدم عطاء يحدث أي ضجة أثناء الفتح.
 23. سوف يتم تقييم العطاءات بصرية تامة ولا يحق لمقدمي العطاءات التدخل او محاولة التأثير على سير عملية التقييم والمقارنة بين العطاءات باي صورة من الصور وسوف يتم استبعاد من يسعى الى ذلك.
 24. سوف يتم ترسية العقد على مقدم العطاء المطابق لم وثائق العطاء والذي حصل على اعلى درجة من الجانب الفني والمالي وسوف يتم اشعار صاحب العطاء كتابيا على عنوانه المبين في العطاء.
 25. يحق لأصحاب العطاءات الأخرى التي لم يحالفها الحظ التقدم بطلب الايضاح من المنظمة عن سبب استبعاد عطاءتهم.
 26. سوف يتم رفض أي عطاء واعادته الى مقدمه دون فتحه في حالة وروده للمنظمة بعد اخر موعد لتقديم العطاءات.
 27. الاالزام بالشروط العائنة الصادرة عن اللجنة العليا للمناقصات والمزايدات في الجمهورية اليمنية.
- بيان بالمواصفات الفنية المطلوب الاالزام بها من قبل الراغبين في المشاركة
- ### الاعمال والشروط المطلوبة:
- سيقوم المورد الفائز بتوريد وتركيب وتشغيل نظام ضخ المياه لوحدة ضخ التابع لمشروع (إعادة تأهيل ابار مياه مع تزويدها بوحدة ضخ متكاملة تعمل بالطاقة الشمسية لقرطبي الدارة والسليف- مديرية مقبة -محافظة تيز
- باستخدام الطاقة الشمسية فترة الإشعاع الشمسي وأن يكون النظام ملائم للعمل بالطاقة الكهرومائية في الفترة المسائية وتفيد الأوصال المدنية اللازمة لتتركيب) قواعد المياكل الحاملة للألواح وتسوية الموقع و السور حول منصات الألواح.
- يجب ان يكون النظام مكتمل بجميع مكوناته المطلوبة و اللازمه للتشغيل ونتاج المياه ورفعها الى الحزان الرئيسي والاخذ بعين الاعتبار قابلية النظام للتحكم والمراقبة من على بعد.

تعليمات للمتقدمين للمناقصة

إعادة تأهيل (2) آبار قريتي الدارة والسليف في مديرية مقبنة - محافظة تعز وتزويدهم بمنظومة طاقة شمسية.	عنوان المناقصة
---	----------------

يتضمن العقد الترتيب والتأهيل لفريق العمل في فريق المشروع على تشغيل النظام ومراقبة أداء المنظومة والصيانة الوردية فبين لفترة اسبوع بأشراف الاستشاري.

يتضمن تقديم ضمانات صيانة مجانية خطية في الموقع لفترة لا تقل عن ستة من تاريخ الاستلام الابتدائي .

تقديم شهادات الفحص للمنتج من شركات معتمدة عالمية مختصة لكل الاجهزة والمعدات.

تقديم شهادة ضمان الجودة للمنتج وضمان استبدال المنتج في حالة أي عيوب مصنعية

تقديم التزام المورد معمد من الشركة الأم للمنتج بتوفير قطع الغيار وخدمة ما بعد البيع

على جميع المقدمين والموردين إعادة التصميم باستخدام المعطيات والاحداثيات الموضحة بالجول بواسطة برنامج التصميم الخاص بشركاتهم وتحديد الكفاءة المناسبة لاستغلال الطاقة في النظام التي تعتمد على ارتفاع كفاءة مكونات المنظومة مقابل تخفيض الطاقة المستخدمة.

يجب ارفاق مخرجات التصميم والجدول والمخططات التي توضح كافة المكونات في نظام وحدات الضخ بالطاقة الشمسية وتوضيح القيم القصوى والصغرى للإنتاج اليومي للمياه خلال اشهر السنة المختلفة

• ضمانات صيانة مجانية من اي خلل فني ناتج عن تركيب المنظومة بجميع مكوناتها لمدة عام.

• ضمانات من اي خلل مصنعي للألواح لمدة عشر سنوات, والأجهزة لمدة سنة.

• على المورد تصميم وحدة الضخ بالطاقة الشمسية مع جميع المكونات بحيث تؤدي الوظيفة المطلوبة و عليه تشغيل وحدة الضخ لمدة اسبوع وتحمل كامل المسؤولية في حال فشل وحدة الضخ في أداء الوظيفة المطلوبة. لانك على المورد زيارة الموقع لأخذ كافة البيانات

اللازمة لتصميم المضخة ملاحظات ختامية

- يلزم تصميم المنظومة وفق متوسط الإشعاع الشمسي الساقط لأسوأ شهر في العام لكل موقع وتأثير العامل الحراري على تصميم جميع اجزاء المنظومة.
- يلزم تصميم المنظومة لتقبل مصادر الطاقة التقليدية (المولدات -الشبكة) لتغطية المحر في حال حدوث فترات تعقيم طويلة او الرغبة في الضخ الليلي .
- يلزم دراسة الموقع الذي سيتم تركيب الألواح الشمسية فيه لمعالجة مشاكل التظليل بجميع انواع العوائق وخصوصا عائق التركيب بسبب الطبيعة الجغرافية للموقع واخذ ذلك بعين الاعتبار عند التركيب.
- دراسة وقياس مقاومة التربة لغرض التأسيس الذي يضمن انخفاض المقاومة الى اقل من 21
- يمكن الرجوع للجهة المشرفة عند وضع حجم المنظومة لكل موقع بحسب متغيراته.

تعليمات للمتقدمين للمناقصة

إعادة تأهيل (2) آبار قريتي الدارة والسليف في مديرية مقبية - محافظة تعز وتزويدهم بمظومة طاقة شمسية.

عنوان المناقصة

أساليب ومعايير:

- سيتم إجراء المناقصة باستخدام وثائق العطاءات القياسية الصادرة من منظمة أجيال بلا قات، وتكون متاحة لجميع الموردين المؤهلين ومقومي الخدمات.
- إرفاق عرض فني متكامل للخبرة السابقة مع إرفاق صور ما يثبت ذلك.
- إذا ثبت أن أي معلومة مقدمة من قبل أصحاب العطاءات خلال عملية المناقصة غير صحيحة أثناء عملية الفحص أو في أي مرحلة أخرى فالمنظمة الحق في سحب خطاب منح المناقصة.

معايير التقييم تتركز على أساس:

- المواصفات الفنية.
 - السعر.
 - خطة التنفيذ المزمعة.
- ملاحظة:
70% للتقييم الفني، و 30% للتقييم المالي.

منح العطاء:

تحتفظ منظمة أجيال بلا قات بالحق في إلغاء العطاء كلياً أو جزئياً في حالة فشل المورد أو مقدم الخدمة على تقديم الخدمة أو المواد المطلوبة، خلال الفترة المحددة و/ أو كان غير قادر على تقديم الخدمات المتفق عليها بالكامل. كما سيتم استبعاده من المشاركة في طلبات عروض الأسعار أو المناقصات في المستقبل.

طريقة الدفع:

سيتم الدفع بالดอลลาร์ الأمريكي على دفعات بموجب المستخلصات المرفوعة من القطاع الفني في المنظمة وبحسب العقد المنظم لذلك.

ملحق البرنامج

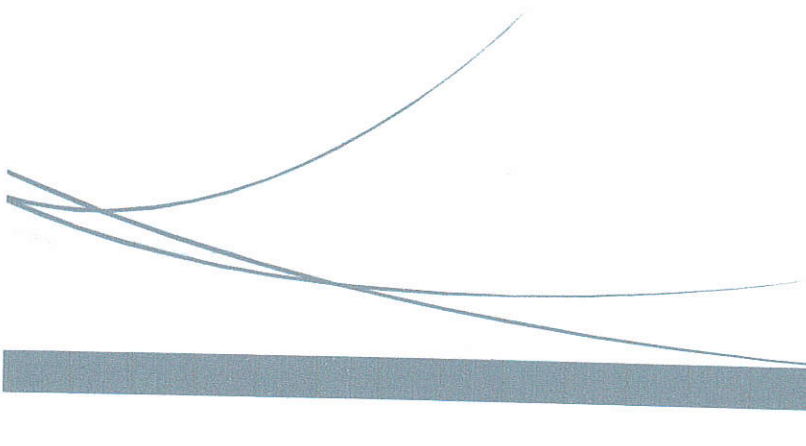

نماذج (1) عرض OFFER FORM

التاريخ	2021 / 8 / 18 م.
عنوان المنطقة	إعادة تأهيل (2) آبار قريني الدارة والسليف في مديرية مقبنة - محافظة تعز وتزويدهم بمنظومة طاقة شمسية.

تفاصيل عن الشركة (المورد) المتقدمة للمنقصة

1	اسم الشركة	
2	إسم مُمثل الشركة	
3	رقم التسجيل	
4	اختصاصات الشركة	
5	عنوان الموقع الإلكتروني	
	العنوان مكتمل	
	البريد الإلكتروني	
	الخط الأرضي	بيانات التواصل
	الفاكس	
	رقم الجوال	
	ص.ب	6

أنا الموقع أدناه أوافق على تقديم عرض السعر للمنقصة أعلاه لمنظمة أجيال بلاقات مع كامل المواصفات، وفقا للشروط العامة والمسؤوليات وأتعهد بالالتزام بها.

إسم المخوّل بالتوقيع:

الصفة:

التوقيع:

الختم الرسمي:



(المراجع) List of Company's recent business with GWQ and/or other International Aid Agencies or United Nations Agencies or government agencies (References)
مراجع (2) قائمة الأعمال الأخيرة للشركة أو المقاول مع GWQ و / أو وكالات المعونة الدولية أو وكالات الأمم المتحدة أو الوكالات الحكومية والجهات الخيرية (References)

N	Organization المنظمة أو الجهة	Project name اسم المشروع	Destination-Dist. - Gov المحافظة - المديرية - الحكومة	Duration of implementation مدة التنفيذ	Cost التكلفة	Implementat ion year عام التنفيذ	Contact person الواصل اليه اسم الشخص الذي يمكن التواصل به	Position of Contact person مناصبه	Phone/E-mail الايمل والهاتف
1									
2									
3									
4									
5									
6									
7									
8									

Company name:.....

Company owner:.....

Phone NO:.....

Signiter:.....

the stamp:.....

...../الج

...../التوقيع

..... رقم التليفون

...../الهاتف

..... اسم الشركة

إعادة تأهيل (2) آبار قرיתי الدارة و السليف في مديرية مقبنة - محافظة تعز وتزويدهم بمنظومة طاقة شمسية.	عنوان المناقصة
--	----------------

نموذج: (4) تقديم العطاء والتخفيضات

المُحترمون...:

الإخوة/ منظمة أجيال بلاقات

بعد فحص وثائق المناقصة كاملة بما في ذلك التماذج والتي نقر باستلامها وفحصها كاملة.
نحن الموقعون: (اسم مقدم العطاء/المقاول)، نؤكد التزامنا بتنفيذ أعمال المشروع الخاصة بتنفيذ أعمال إعادة تأهيل (2) آبار قرיתי الدارة و السليف في مديرية مقبنة - محافظة تعز وتزويدهم بمنظومة طاقة شمسية.

ضمن مشروع إعادة تأهيل – صيانة خدمات المياه والصرف الصحي المستدامة والطاثة لدعم أكثر الناس تضررا في المناطق ذات الأولوية العالية في مديرتي مقبنة (المؤشر 1) ولتعز (المؤشر 2) - في محافظة تعز

طبقا لوثائق المناقصة بإجمالي مبلغ وقره:

المبلغ رقما	
المبلغ بالحروف	

التخفيض - ان وجد - مبلغ ونسبة التخفيض. ليصبح إجمالي العطاء النهائي بعد التخفيض:

نسبة التخفيض %	
المبلغ رقما	
المبلغ بالحروف	

شاملا جيع الرسوم الجمركية والضرائب والنقل والتأمين وأي رسوم أخرى محددة في وثيقة المناقصة، وشروط العقد بما في ذلك تكاليف مباشرة أو غير مباشرة.

ونتعهد في حالة قبول عطائنا من قبل منظمكم (منظمة أجيال بلاقات) بالتنفيذ طبقا للمواصفات الفنية والرسومات والمخططات وجاوول الكميات والشروط المحددة في وثيقة المناقصة، وعطائنا المقدم والذي على أساسه تم الإرساء من قبلكم وبحسب الجدول الزمني المخطط له للتفتيش والمحددة في وثيقة المناقصة، كما نؤكد التزامنا بأبي قرار يتم اتخاذه من قبل الجهات المختصة قانونا في أي شكوى أو تظلم بشأن هذه المناقصة قبل أو بعد إخطارتنا بقبول العطاء، وإلى أن يتم إعاد توقيع العقد يعتبر هذا العطاء عقدا ملزما لنا.

حرر ف يوم..... وتاريخ: / / 2021م.

اسم المخوّل بالتوقيع

الصفحة

التوقيع

الختم الرسمي

نماذج (6) استبيان المورد (مقدم المناقصة) Supplier Questionnaire Form

Tender Title: Rehabilitation of row wells of Al-Dara and Al-Soif in Maqbanah District - Taiz Governorate and providing them with a solar energy system...

عنوان المناقصة: إعادة تأهيل (2) آبار قريتي الدارة والسليف في مديرية عفتة - محافظة تفه وتزويدهم بنظام طاقة شمسية

معلومات عن المورد	
Supplier Information	
Owner Name:	اسم المالك:
Name of Company:	اسم الشركة:
Address:	العنوان:
City – Town:	المدينة – البلدة:
Company representative name:	اسم ممثل الشركة:
Primary contact:	أرقام التواصل الاساسي: تلفون: جوال:
Email:	البريد الالكتروني:
RC card number/ year:	السجل التجاري / الرقم / السنة
place of registration (copy enclosed)	مكان التسجيل (ارفاق نسخة):
Basic activities (max. 3)	1. 2. 3. النشاطات الاساسية (3 حد أقصى)
Banking Information	اسم البنك
	Name of Bank
	عنوان البنك
	Address of Bank
	اسم الحساب البنكي
	Bank name account
	رقم الحساب البنكي
	Bank name account
	وافق على ان الدفع بواسطة تحويل البنك (نعم / لا) Agree to be paid by wire transfer (yes/no)
<p>قائمة الخبرة و المراجع (الرجاء ارفاق أي وثائق متعلقة بنشاطات 3 سنوات الأخيرة) قائمة المراجع (قد تتضمن أنشطة حالية) List of references (may include present activities)</p>	
13	العنوان ورقم الهاتف
	Address, phone number

Authorized Representative Name:

Title:-

Signature:

Stamm:

اسم المخول بالتوقيع:

الصفة:

التوقيع:

الختم:

نماذج (7) التحقق من الوثائق القانونية للمتقدم للبطاقة

Tender Title: Rehabilitation of two wells of Al-Dara and Al-Solif in Maqbanah District - Taiz Governorate and providing them with a solar energy system..

عنوان المناقصة: إعادة تأهيل (2) آبار قريتي الدارة والسليف في مديرية محافظة تعز وتزويدهم بمنظومة طاقة شمسية مقيمة - محافظة تعز وتزويدهم بمنظومة طاقة شمسية

تعباً من قبل المتقدم للمطاء		توجداً		الوثائق القانونية
تاريخ الإصدار	تاريخ الانتهاء	لا	نعم	
				1 البطاقة الشخصية لممثل الشركة
				2 وثائق تسجيل الشركة والتراخيص
				3 السجل التجاري
				4 البطاقة الضريبية
				5 البطاقة التأمينية
				6 بطاقة التصنيف للمقاولين
				7 بروفيايل وشهادات الخبرة في نفس المجال

Contractor Name/ Company:

Title:-

Signature:

Stamp:

اسم المقاول/الشركة:

الصفة:

التوقيع:

الختم:

قائمة التحقق من المتقدم للمناقصة - منظمة أجيال بلا فئات / GWQ / BIDDER'S CHECK LIST - GWQ

التاريخ/Date: 18 / 8 / 2021.

(4) رقم الملف: Tender N° /:

BEFORE SENDING YOUR BIDDING DOCUMENTS, PLEASE CHECK THAT EACH OF THE FOLLOWING ITEM IS COMPLETE AND RESPECTS THE FOLLOWING CRITERIA. THE ABSENCE OF ANY COMPULSORY DOCUMENT WILL RESULT IN NOT ACCEPTING THE OFFER:

قبل إرسال أوراق تقديم المناقصة الرجاء التأكد من وجود جميع المعلومات أدناه وحسب الأصول والقوانين المقررة من منظمة أجيال بلا فئات في غياب أي من الوثائق الإلزامية لن يتم اعتماد العرض المقدم.

الوصف / Description	To be filled in by Bidder		For GWQ use only (to be filled in by Purchase Committee)		Comments
	يتم من قبل المتقدم المناقصة	Included من ضمن	Present الحالي	يتم من قبل موظفي إدارة المشتريات من قبل منظمة أجيال بلا فئات	
Yes	No	Yes	No		
نعم	لا	نعم	لا		
1. An original (compulsory) and one copy of the bid have been provided. facultative					
تقديم نسخة أصلية (الزامي) ونسخة واحدة من العطاء (غير الزامی)					
2. Instructions to Bidders is attached, signed and stamped by the supplier on all pages. (compulsory)					
يتم إرفاق التعليمات لمقدمي العروض وملتها وتوقيعها وختمها من قبل المورد (الزامي)					
3. (form 1) - Offer Form is attached, filled, signed and stamped by the supplier on all pages. (compulsory)					
مرفق نموذج العرض، تم تعبئته، وتوقيعه وختمه من نموذج (1) قبل المورد (الزامي). Note: Filling Required Specification and samples table (Stamped and signed) تعبئته جدول العيّنات والمواصفات المطلوب تقديمها (ختمه وتوقيعه).					
4. The prices in the Offer Form are in USD (compulsory)					
الأسعار في نموذج العرض بالولايات المتحدة الأمريكية (الزامي).					
5. (form 6) - Bidders Questionnaire Form is attached, filled, signed and stamped by the supplier. (compulsory)					
نموذج (6) استمارة استبيان مقدمي العطاءات مرفقة ومعبئة وموقعة وختمها المورد. (الزامي)					
6. The Bidding documents are filled in Arabic (compulsory)					
يتم تعبئة وثائق المناقصة باللغة العربية (الزامي)					
7. ANNEXES – Proofs of past performances (including example contracts or other evidence of performance) in a similar field of activity (e.g. rehabilitation or construction services) (facultative)					
يتم توفير أدلة على الأداء السابق (بما في ذلك العقود أو أدلة أخرى على الأداء) في مجال نشاط مماثل (مثل خدمات إعادة التأهيل أو البناء): (اختياري)					

Description / الوصف	To be filled in by Bidder يتم ملئها من قبل المتقدم المنطقة		For GWQ use only (to be filled in by Purchase Committee) عنا من قبل موظفي دائرة المشتريات من قبل منظمة أجيال بلا قات		Comments تعليقات
	Included من ضمن	No لا	Present الحالي	No لا	
8. All of the below documents should be filled stamped and signed (facultative) جميع الوثائق بالأسفل ليتم تعبئتها و ختمها (اختياري). a. Pictures for the samples صور واضحة للعينات b. Filling Required Specification and samples table (Stamped and signed) in the offer form تعبئة جدول العينات والمواصفات المطلوب تعبئتها (ختمه وتوقيعه) في نموذج العرض. c. General Technical specifications المواصفات الفنية العامة. d. Particular conditions الشروط. e. Drawings					
9. ANNEXES A Copy of the following documents included: (compulsory). نسخه من الوثائق القانونية التالية (اجباري) : • Copy of VALID Company Registration نسخة سارية المفعول من شهادة تسجيل الشركة (السجل التجاري) والترخيص (ساري المفعول) • Copy of ID or passport of legal representative نسخة من بطاقة هوية او جواز السفر الممثل القانوني • Copy of VALID Company Tax ID نسخة سارية المفعول من البطاقة الضريبية للشركة إرفاق نسخة من البطاقة التأمينية (سارية المفعول). إرفاق نسخة من بطاقة التصنيف المقولين (إن وجدت). إرفاق نسخة من بروفایل وشهادات الخبرة في نفس المجال. إرفاق نسخة من البطاقة الزكوية					
10. Each supplier must provide a bank guarantee that is non-cancellable and must be valid for one month at a rate of 2 % of the total nominal value of the tender items. (compulsory). على المتقدم توفير شيك قابل للدفع غير قابل للتفويض ساري لمدة شهر بواقع 2% من قيمة الحطاء (الزامي)					

الوصف / Description	To be filled in by Bidder يعا من قبل المقدم للمناقصة		For GWQ use only (to be filled in by Purchase Committee) عيا من قبل موظفي دائرة المشتريات من قبل منظمة أجيل بلا قات		تعليقات Comments
	Included من ضمن	No y	Present الحالي	No y	
11. The Bidding form المناقصة نموذج					
• Form 1 ; Offer نموذج 1: عرض					
• Form 2 ;References Check نموذج 2: قائمة الاعمال الأخيرة (المراجع).					
• Form 3 ;Works Plan نموذج 3: الخطة الزمنية للتنفيذ					
نموذج 4: تقديم العطاء والتفصيلات.					
• Form 5 :Tender documents Receipt نموذج 5 : استمارة استلام وثائق المناقصة.					
• Form 6 :Supplier Information نموذج 6 : استبيان مقدم المناقصة.					
• Form 7 :Check of legal documents Receipt form نموذج 7: قائمة التحقق من الوثائق القانونية المقدمة للمناقصة					
• Form 8: BIDDER'S CHECK LIST نموذج 8: قائمة التحقق لوثائق المناقصة من المقدم للمناقصة					
• BoQ/Design & Drawings جداول الكميات والمواصفات وكذلك الرسومات والمخططات.					

Contractor Name/ Company:

Position:-

Signature:

Stamp:

اسم المقاول/الشركة:

الصفة:

التوقيع:

الختم:

YHFF

Yemen
Humanitarian
Fund



ملحق جدول الكميات والموصفات و الرسومات

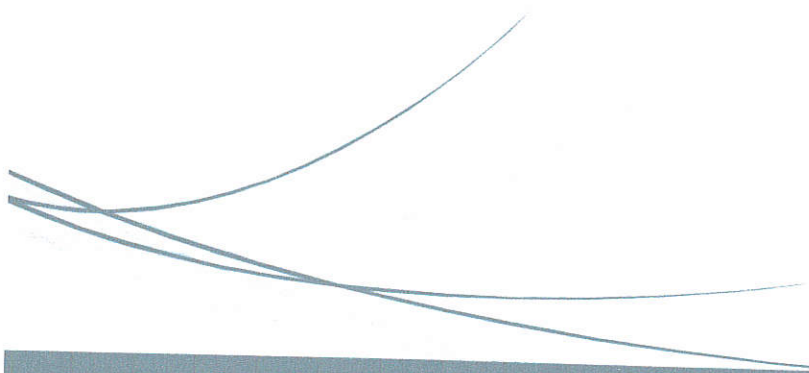



YEM/2014/40/5A1/WASH/NO/17927

Total Price	سعر الوحدة	الكمية	الوحدة	Work specification requirements	م
Unit Price	Quantity	Unit Type	الاعمال المطلوبة		
\$ -	1.00	LS	<p>بالقطر عمق: ٤ مترية و تركيب قواعد معنوية لتثبيت الحبل الابرص الطائفة التسمية بحسب المقادير و حسب المواصفات الموضحة على الخطوط و حسب تعليمات المهندسين المشرف و يشمل العمل طلاء جميع القطع المعدنية يد جان معادن الصناد ثلاث طبقات ، و يشمل العمل الانتزاع بالمواد الصلابة المرطبة القواعد تحميل الابرص و الممرقة الخفية قبل التوريد من المهندسين المشرف</p> <p>بالتراب الابرص الصلابة المرطبة القواعد تركيب الابرص و الممرقة الخفية قبل التوريد من المهندسين المشرف</p> <p>بالتراب الكعبين: توريد و صب خرسانة مسلحة بحسب المقادير و التعليمات و يشمل العمل كل ما يلزم من مواد و معدات خشبية و فريجة قاعد الابرص المعدنية و تكسية اسمنت مطوم لل قودية (2500kg) لكل ٣م و يشمل العمل كل ما يلزم من مواد و معدات خشبية و فريجة و الخشبين و الرابح بالعماء مرتين بوضعا و حسب حجة العمل و لمدة لا تقل عن (7الايام) و حسب تعليمات المهندسين المشرف .</p>	8	
\$ -	1.00	LS	<p>بالقطر عمق: ٤ متر الصمالية</p> <ul style="list-style-type: none"> • يجب عمل سور حديدية حول منصات الابرص و يكون السور من الازلي: • قطر اساس بهيئة يعق ٥٠ CM و يورض ٤٠ سم • فريجة من الحجر التالف بارتفاع ١٠٠ CM • ميثي جعم مطومس بالخرسانة بارتفاع ٣٠ CM • عماء حجر مروج بارتفاع ١٠٠ سم و يورض ٤٠ سم مع المونة الاسمنتية • ماسور حديد محفلين قطر ٢٠ INCH و بارتفاع ٣٠ M بحيث يكون ٣٠ متر منها مثبت في جدار الجعم عن طريق صلبان معدنية و المسماة: بين كل عمود حديدي ٣M • شبكة يعق من بين ٣٣٢ سم مع محيط من التلماس ١*١ هـ يتم ربطه و تثبيته على الاعمدة الخشبية و تكون الشبكة مطوي و مثبت من الاسفل على طول السور بالتحام التلماس يحد ابرص تثبيت اثناء البناء كل ٥٠ سم يعق لا يقل عن ٢٠ سم داخل الميثي • عمل بوابية من شبكة مريجات بهيئة ٣٣٢ م • عمل كل ما يلزم حسب الرسومات المرشدة و توجيهات المهندسين المشرف. 	9	
\$ -	1.00	NO	<p>بالعماء: - قاطع كل يابلي معطلين و مخرج واحد (معدل الطائفة الاقلتر و معدل اخر طائفة الموك) اقرته متنسبة لتسطين الضخفة بالطائفة الخفية و التسمية .</p>	10	
\$ -	1.00	NO	<p>توريد و تثبيته عماء الخشب: بالقطر عمق توريد و تثبيته عماء دائري البئر بطر ٣ م سعة ٣م بحيث مع عمل شلمان دائري ٤*٤٣ و عمل جسر تقوية و سلية و عمل قبة في البئر الضخفة و طلاء بملاء مطوم الصمده ثلاث طبقات و التمن يشمل عمل جدار من الحجر المبروج دائري حول قبة البئر بارتفاع ٥٠ سم و رصيف دائري من الحجر و الخرسانة الخشبية بعرض ١ م حول البئر.</p>	11	
\$ -	1.00	NO	<p>لوحة معدنية</p> <p>توريد و تركيب لوحة معدنية بعتق عليها اسم المنظمة و شعارها و شعار المخرج مع اسم المشروع و الجهة المنظمة و علم التغليف و رقعا للتمديد المسلم للورد اثناء التغليف</p>	12	
Total					
Grand Total					
اجمالي السعر المطلوب					
على عكسي الطائفة ارقاع عروصهم الخفية فيها تودج و قبة و ركة الصنع ادر الضخفة - الممول - الابرص التسمية طلمون الضخفة					
الذات على تقليم الطائفة و رقعا الاحتياطية الخفية المرشدة مع هذا					
ملاحظة عامة					



FSM-2013/2013/4/WASH/NSO/17927

بِسْمِ اللَّهِ الرَّحْمَنِ الرَّحِيمِ

Total Price		سعر الوحدة	الكمية	الوحدة	الإعمال المطلوبة	م
Unit Price		Unit Price	Quantity	Unit Type		
يجب تنفيذ عملة الإعمال بدقة والالتزام حسب أصول العمل المتعارف عليها ولذا فإن التجهيزات الفنية المطلوبة وتوريد جميع القطر وفك المحطة يتطلبان والموثوقة حتى						
\$	-			Kwv	بالقطر حتى توريد وتركيب عملة الإعمال من النوع بيلر أوتوماتيكية (45*4 قدم المحرك القاطن) وذلك لتنظيف محرك غاطس بقدرة 37 كيلو وات (Franklin Electric) وأن تكون النوع سليلونية ومن الصنف Class A. إن يعمل النوع جيد يعمل إلى 1000 فولت. إن يعمل بدرجة حرارة (40-104 C) إن تحمل النوع صلب ميكانيكي بما لا يقل عن 4000 ساعة. وأن تكون النوع مزودة ببيانات تفحص التيار الكهربائي ويشمل العمل المرفقة الغاطس قبل التوريد من المهندسين المرشدين.	3
\$	-		1.00	NO	يطلب: توريد وتركيب جهاز تحويل القدرة والتمويه للاتجاه 1-1: محول (مكس) للمضخة نوع MPTT قدرة المحل 10*1 قدرة المحرك القاطن قبل التشغيل بنظام DC (طاقة تسميه أي وقت التهور بنظام AC (طاقة عمومية أو طاقة موزعة) أثناء الليل لاحتلال عملة العمل مع 60% والتي يشمل صندوق حماية مع الإقلال وكل ما يلزم	4
\$	-		1.00	LS	وحدات التدرج استلام الأجزاء وحملها الأجزاء من حوزات التوريد ومن الصوامع يتفحص على المورد توريد وتركيب وحدة تدرج منسابة لجميع مكونات وحدة التدرج بما فيها الأجزاء التسمية ولوحات التحكم والمنظم والمضخة والمحرك والمولد الكهربائي و غرف الضخ . نظام التدرج يجب أن يحمي من مخاطر الكهرباء ومن والصوامع على • يجب أن تدرج جميع الأجزاء التسمية وربطها ببعض سلك نحاس لا يقل عن (mm ² 16) ويصلها إلى غرفة تقطيش تجمع كل أجزاء التدرج للمجموعت و عمل تقطيش تدرج في غرفة التقطيش. • لوحات التجميع والافتقار تربط بقطعة تدرج منفصلة يسلك نحاس مختلف سمكته مناسب عبر غرفة تقطيش.	5
\$	-		1.00	LS	بالمقطوعه:- على المورد حساب وتحديد جميع القطر المختلفة وتجهيزها وتوريدها وتركيبها وذلك توريد كل القطر اللازمة تربط عملة عمالته و وحدة الضخ والقاروت مضبوطة مع النحاس التي مضاعف العزلية ولها المواصفات الأوروبية (HO7RM) خاص بالقطعة التسمية . مخلف القطر يجب حملها والتجهيزها بعناية بحيث لا تسخن أثناء التشغيل. يجب حماية القطر المحمولة داخل التبريد مقلبية مع تثبيت الأنبوب بصور جيدة و عمل خنثاق القطر تحت سطح الأرض بعقل • تسم و يعد الخلال القطر في التبريد البلاستيك والقاروت وفقا للمواصفات الفنية المرفقة بهذا.	6
\$	-		1.00	LS	- الاعمال الاضافية للموقع والفرع للاتجاه التسمية :- - الاعمال الاضافية للموقع أرضية مسطوية .- أعمال حفر: يالمر المكعب /م ³ ايم الحفر اللواحد المرستانية طبقا للمرسومات والتصاميم الهندسية وبحسب توجيهات المهندسين المرشدين وذلك في أي نوع من الواجه التبريد. - يالمر المكعب: توريد وحسب كمرسنة مساحة بحسب المقاسات والتشطيب المبين على الرسومات وذلك اللواحد الأرضية المستند عليها قاعدة الأبراج المعدنية وكيفية استمنت مقام التبريد (300كجم) لكل 3م ³ ويشمل العمل كل ما يلزم من مواد ومعدات خشبية وفرجة وكشمان والرشن بلمياه مرشدين يوميا وحسب حاجة العمل ولمدة لا تقل عن (7ايام) وحسب تعليمات المهندسين المرشدين.	7



Total Price	سعر الوحدة	الكمية	الوحدة	Work specification requirements	م
Unit Price	Unit Price	Quantity	Unit Type	الاصح المطلوبة	
\$ -		1.00	LS	بالقطر عمق: توريد و تركيب قرايح معدنية ثنية لصل الواجه الطائفة التسمية بحسب التفاصيل و حسب المواصفات الموضحة على المخططات و حسب تعليمات المهندس المشرف و يشمل اعلام جميع القطع المعدنية بديان مكام الصدا ثلاث طبقات ، و يشمل العمل الاكترام بالمواصفات المرفقة للواحد تحميل الواجه و الموافقة الخفية قبل التوريد من المهندس المشرف . بالقطر عمق: سور الحماية • يجب عمل سور حماية حول منصات الواجه و تكون السور من الازبي • قطر الاسس بعمق يعق ٥٠ CM و يروض ٥٠ سم • قربة من الحجر النظيف بارتفاع ١٠٠ CM • يبقى جعم مغموس بالخرسنة بارتفاع ٣٠ CM • بناء حجر مربوع بارتفاع ١٠ سم و يروض ٤٠ سم مع الموزة الاسمنتية • مواسر حديد حثلي قطر ٢ INCH و بارتفاع ٢٠ M بحيث تكون ٢٠ ، ٢٠ متر منها مثبتة في جدار الجعم عن طريق صلبات معدنية و المسماة بين كل عمود حثلي ٣M . • شبك هقوي تينس ٢٣ سم مع محيط من الشنلن ١٠٩ ه يتم ربطه و تثبيته على الاعددة الحديدية وكون الشبك مغطى و مثبت من الاصل على طول السور بالتحام الشنلن بغير اير تثبت اثناء البناء كل ٥٠ سم يعق لا يقل عن ٢٠ سم داخل المباني • عمل بوابه من شبك مصبغت بالجله ٣٣ م٠ • عمل كل هيلام حسب الرسومات المرفقة و توجيهات المهندس المشرف.	
\$ -		1.00	LS	بالقطر عمق: قاطع كوير يرضي معقطن و مفرج واحد (محفل الطائفة الاقلتر و محفل الفر الطائفة الموك) قدرته متنسبه لتشطيف المضخة بالطائفة بالعمية و التسمية . • لوجه معدنية • توريد و تركيب لوحة معدنية يحق عليها اسم المنطقة و يعلنها و يسطر المراج مع اسم المشروع و الجهة المنفذة و نام التخيف و رقفا للمزدج المسلم المورد اثناء التخيف	9
\$ -		1.00	NO	بالعمية و التسمية . • لوجه معدنية • توريد و تركيب لوحة معدنية يحق عليها اسم المنطقة و يعلنها و يسطر المراج مع اسم المشروع و الجهة المنفذة و نام التخيف و رقفا للمزدج المسلم المورد اثناء التخيف	10
\$ -		1.00	NO	بالعمية و التسمية . • لوجه معدنية • توريد و تركيب لوحة معدنية يحق عليها اسم المنطقة و يعلنها و يسطر المراج مع اسم المشروع و الجهة المنفذة و نام التخيف و رقفا للمزدج المسلم المورد اثناء التخيف	11
Total					
Grand Total					
اليوم الثاني الطائفة					
على مقامي الطائفات و رقفا عرض و تضم القبة سبينة قوبا نوع و قدرة و لك الصنع لمر المضخة - الحول - الواجه التسمية- طيلون الحماية -) و كالتة المواسير و المحابس و الحطيات و و رقفا الكتالوجات الناعمة					
ملاحظة عامة					

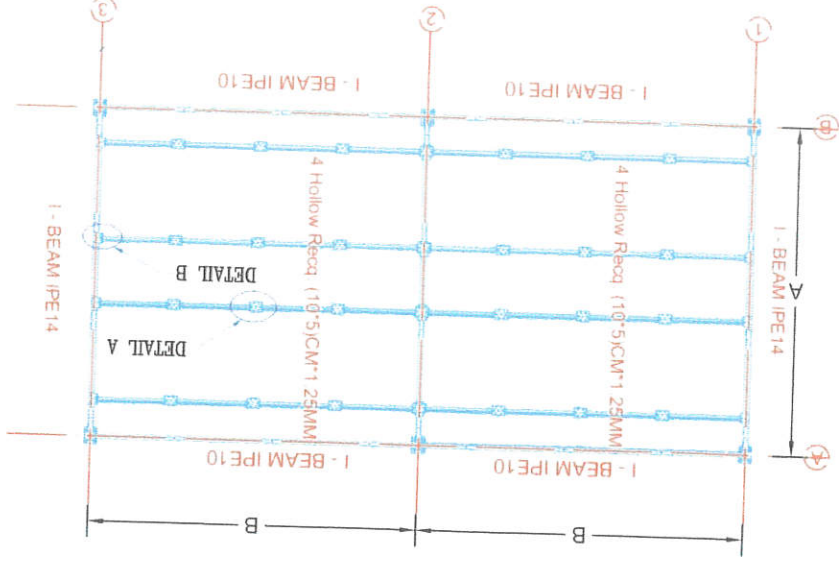

1 FULL FRAMING PLAN (TYPE 2)
STRUCTURE DETAILS

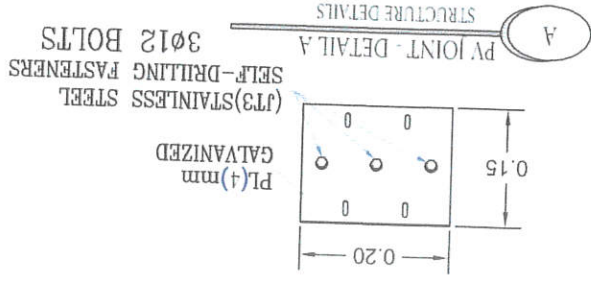

A PV JOINT - DETAIL A
STRUCTURE DETAILS

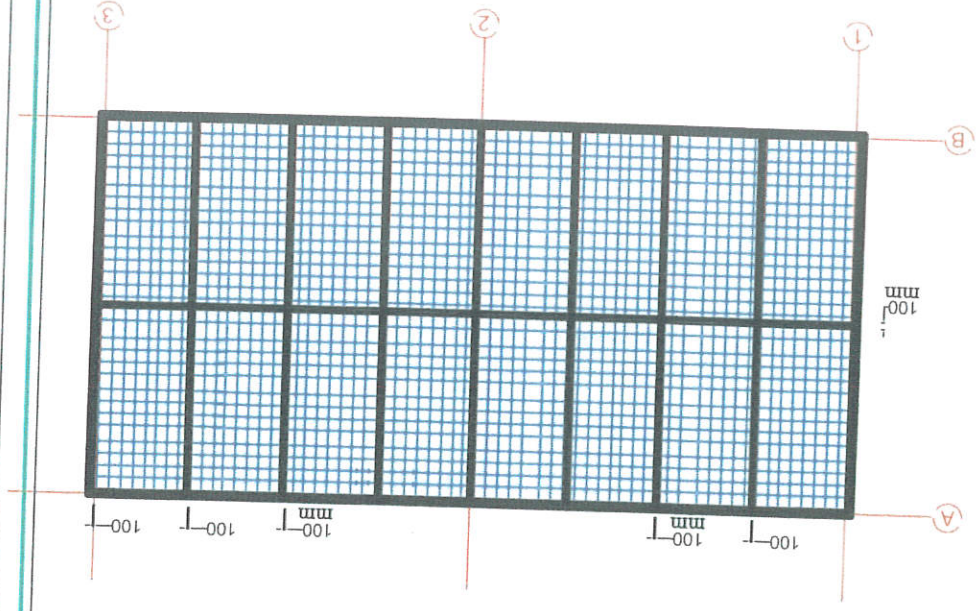

2 PV PANELS PLAN (TYPE 2)
STRUCTURE DETAILS

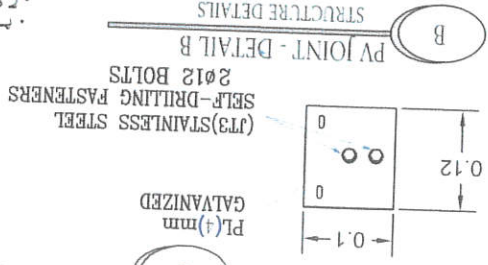

B PV JOINT - DETAIL B
STRUCTURE DETAILS

الملاحظات :- المسافات الاقلية بين الالواح 10 سم .
لا يزيد عدد الالواح في المجموعة الواحدة عن 16 لوح .
لا يقل المقاطع عن 5 سم في سلكو في الرسومات .

نوع ح حامل 16 لوح
1 100

5-1
مخطط تخطيطي لوسائل الالواح المتسلسلة

Project Code: YEM-20/3420/SA1/WASH/NGO/17927

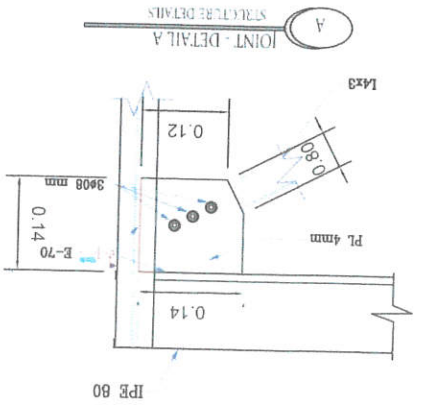
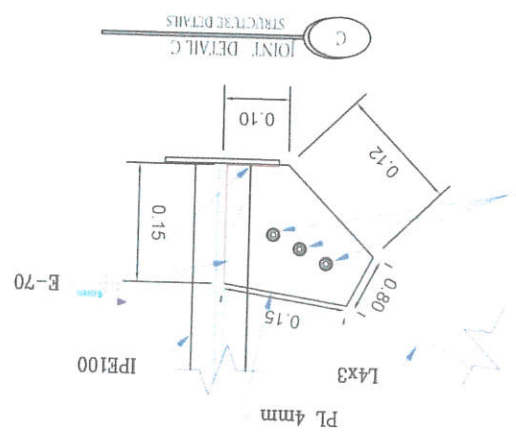
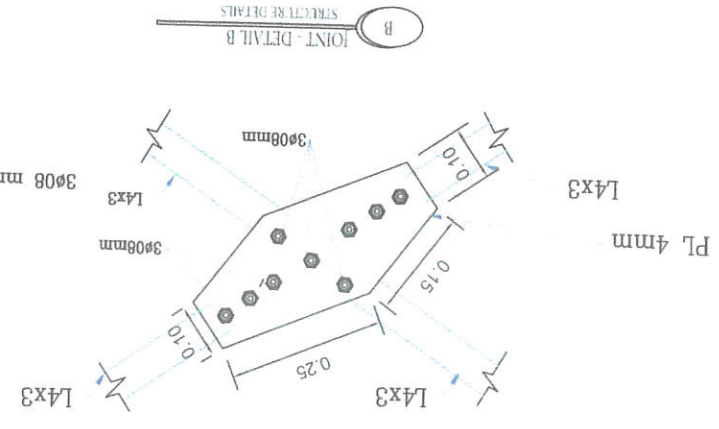
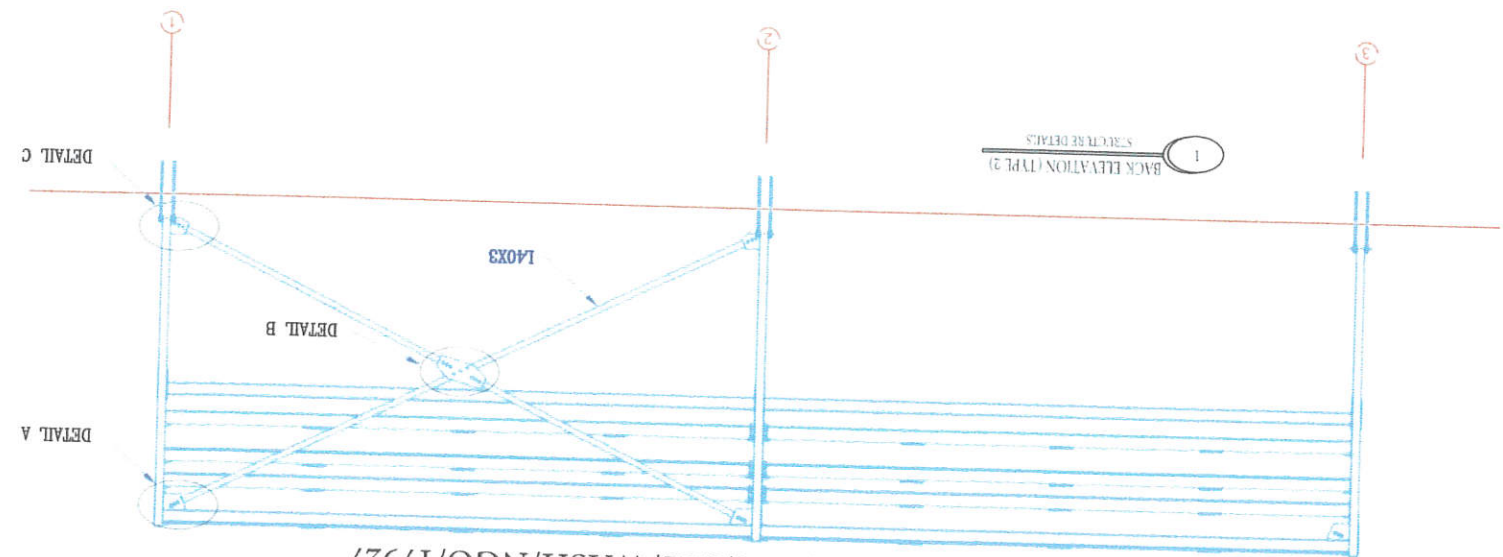

5-4
 مخطط كهرتريكي لجوانب الاوتو ح القاسمية
 مشروع جال 16 لوت ح
 1:100
 4

Project Code: YEM-20/3420/SA1/WASH/NGO/17927

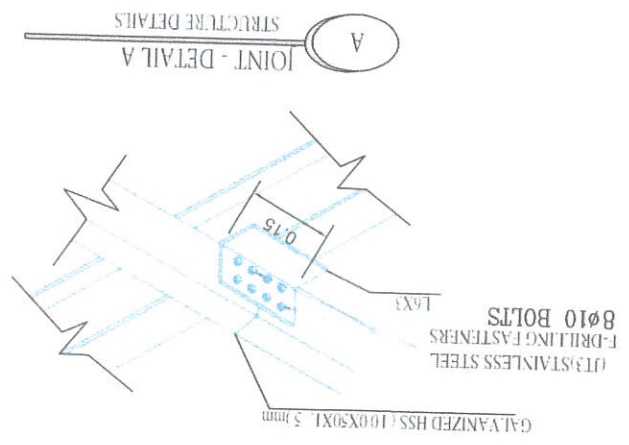
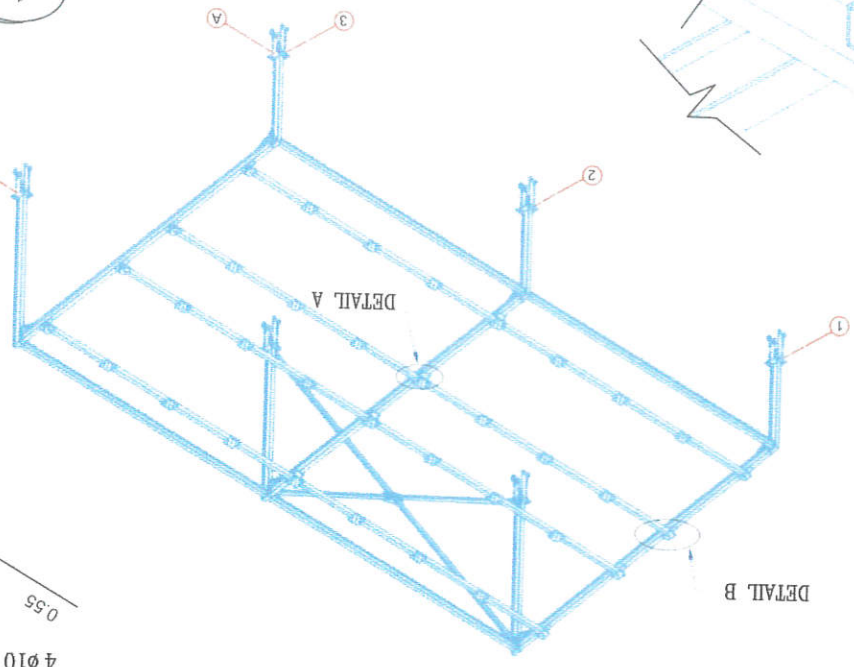
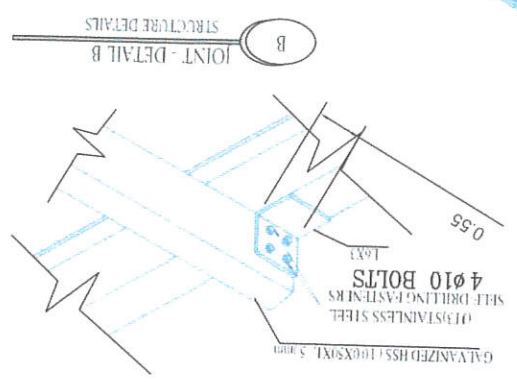

1100
5
2024 ج 16
5

5-5
مخطط تفاصيل الحوائط الخرسانية