

مشروع اكمال مدرسة الشهيد محمد حمزة - هجرة - مديرية مقبنة

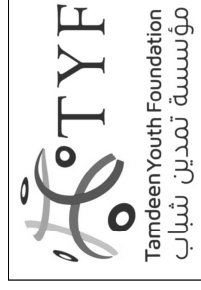

Funded by the
European Union



نوع المبنى	اكمال مدرسة الشهيد محمد حمزة هجرة
نوع الوحدة	مديرية مقبنة
رقم الوحدة	1 / 1

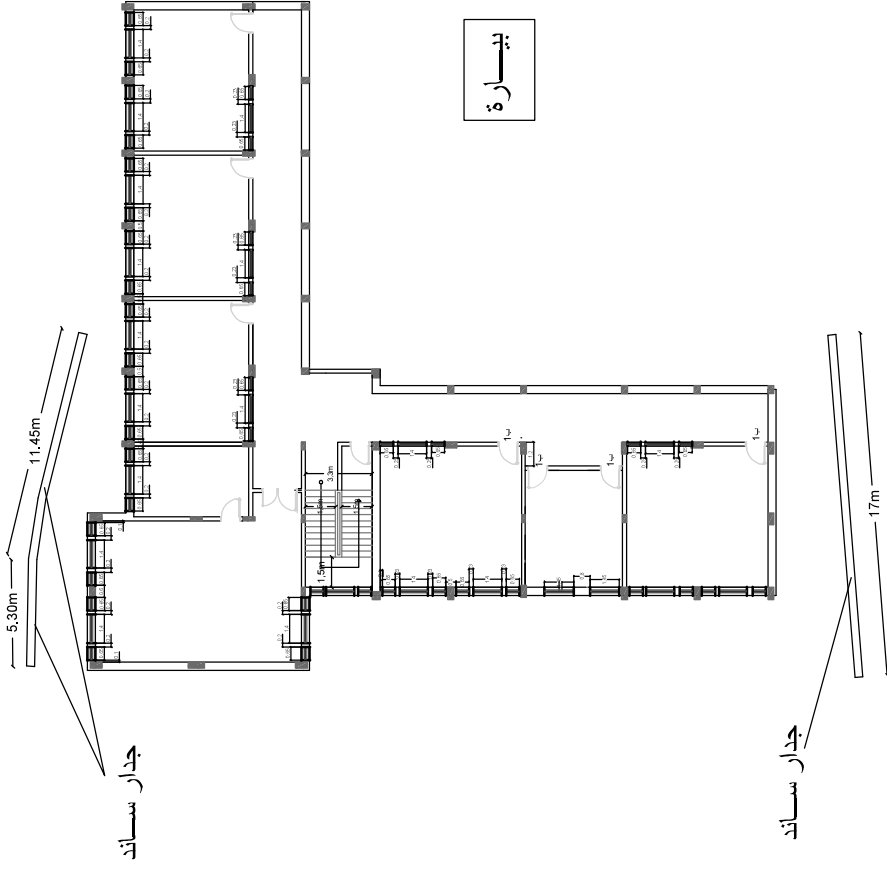

كاروكي للمدرسة قبل التدخل للدور الارضي



Funded by the
European Union



نوع المبنى	اكمل مدرسة التمهيد محمد حبره هجدة مدرسة مختصة
نوع الوثقة	مسقط افقي للدور الارضي
رقم الوثقة	1 / 25

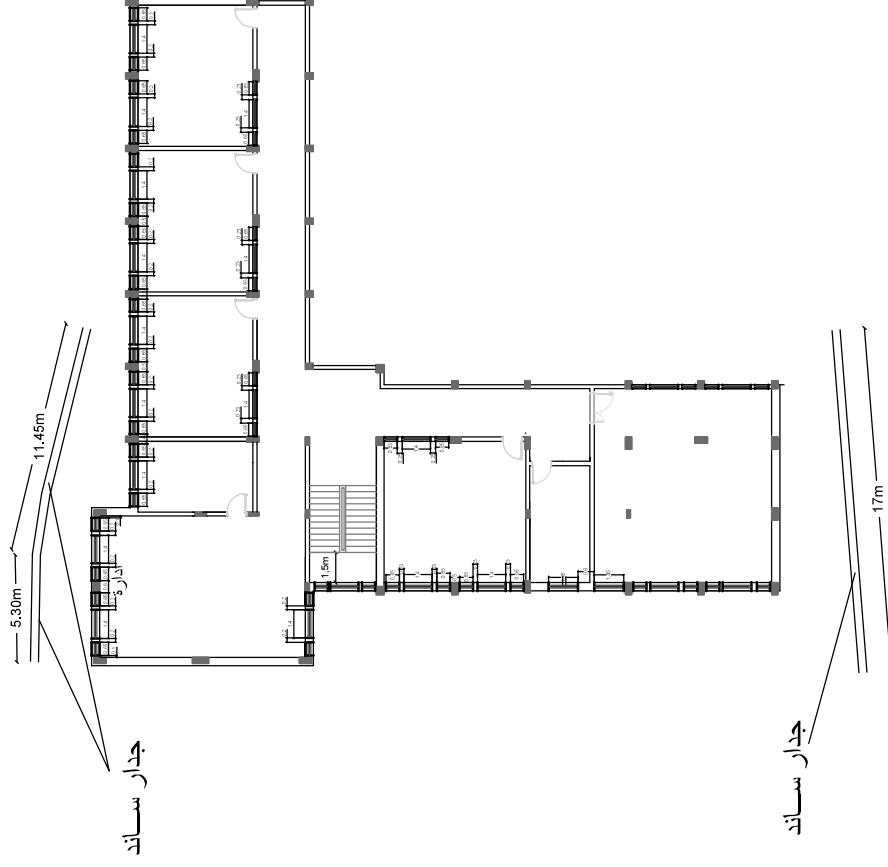

كاروكي للمدرسة قبل التدخل للدور الاول



Funded by the
European Union



SIERY
STRENGTHENING
INSTITUTIONAL AND
ECONOMIC
RESILIENCE IN
YEMEN.
مشروع تعزيز المرونة المؤسسية والاقتصادية في اليمن



نوع المبنى	اكمل مدرسة التمهيد محمد حبره هجدة مدرسة معيطة
نوع الوثقة	مسقط اقصي للدور الاول
رقم الوثقة	2 / 25

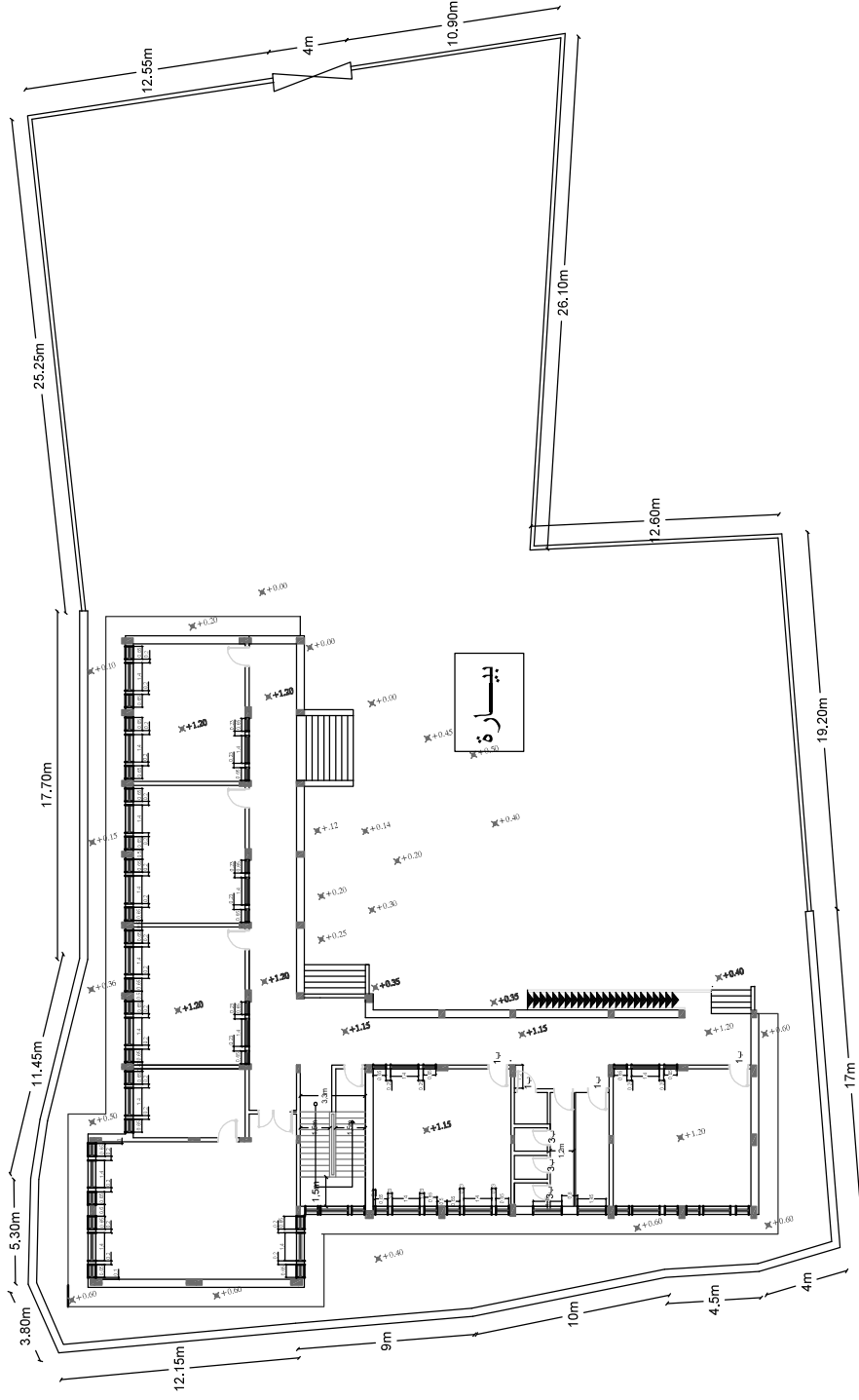

كاروكي للمدرسة بعد التدخل



نوع المبنى	اكمل مدرسة التمهيد محمد حبره هجده مدرسة معيونه
نوع الوثقة	مستط اقصي للطور الارضي
رقم الوثقة	3 / 25

جدول الشبائيك

المواصفات	الإبعاد		الرمز
	ارتفاع	عرض	
شباك المونيوم ضللتين متحرك وصلفة ثابتة	1.30	1.40	ش1
شباك المونيوم ضللتين متحرك	1.30	0.65	ش2
شباك المونيوم ضللتين متحرك وصلفة ثابتة	0.65	1.40	ش3
شباك المونيوم ضللتين متحرك	0.65	0.65	ش4
شباك المونيوم ضللتين متحرك وصلفة ثابتة	1.30	1.45	ش5
شباك المونيوم ضللتين متحرك وصلفة ثابتة	1.30	1.20	ش6
شباك المونيوم ضللتين متحرك	1.30	0.65	ش7
قمرية دائرية نصف قطرها 70سم			ق

جدول الابواب

المواصفات	الإبعاد		الرمز
	ارتفاع	عرض	
ابواب حديد رص	2.20	1.00	ب1
ابواب حديد رص	2.20	1.50	ب2
ابواب حديد رص	2.20	0.80	ب3

الرمز	المواصفات
A	تاليس جدران
B	تاليس اسقف
C	بلاط موزايكو للارضيات
D	بلاط سيراميك للجدران
E	شورائر خشبية

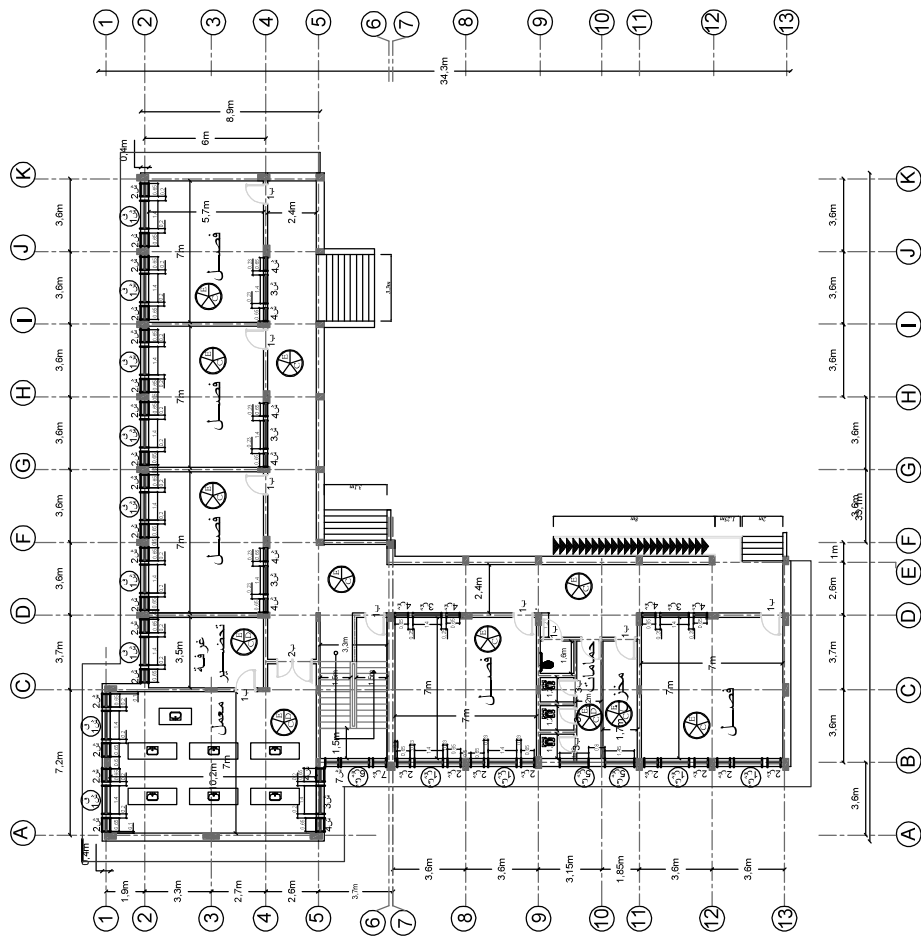

مسقط افقي للدور الارضي



Funded by the European Union



STRENGTHENING INSTITUTIONAL AND ECONOMIC RESILIENCE IN YEMEN • مشروع تعزيز المرونة المؤسسية والاقتصادية في اليمن



نوع المبنى	اكمل مدرسة التمهيد محمد حمزة هجدة مديرية معتمنة
نوع الوثقة	مسقط افقي للدور الارضي
رقم الوثقة	4 / 25

الرمز	الابعاد		المواصفات
	عرض	ارتفاع	
ش1	1.00	1.40	شباك المونيوم ضلالتين متحرك وصلفة ثابتة
ش2	1.00	0.65	شباك المونيوم ضلالتين متحرك
ش3	1.40	1.40	شباك المونيوم ضلالتين متحرك وصلفة ثابتة
ش4	1.40	0.65	شباك المونيوم ضلالتين متحرك
ش5	0.90	1.45	شباك المونيوم ضلالتين متحرك وصلفة ثابتة
ش6	0.90	1.20	شباك المونيوم ضلالتين متحرك وصلفة ثابتة
ش7	0.90	1.30	شباك المونيوم ضلالتين متحرك
ق			قمرية دائرية نصف قطرها 70سم

جدول الابواب

الرمز	الابعاد		المواصفات
	عرض	ارتفاع	
ب1	1.00	2.20	ابواب حديد رص
ب2	1.50	2.20	ابواب حديد رص
ب3	0.80	2.20	ابواب حديد رص
ب4	1.00	2.00	باب المنيوم لغرفة المدرسين

الرمز	المواصفات
A	تلايس جدران
B	تلايس اسقف
C	بلاط موزايكو الارضية
D	بلاط سيراميك الجدران
E	شراثر خرسية

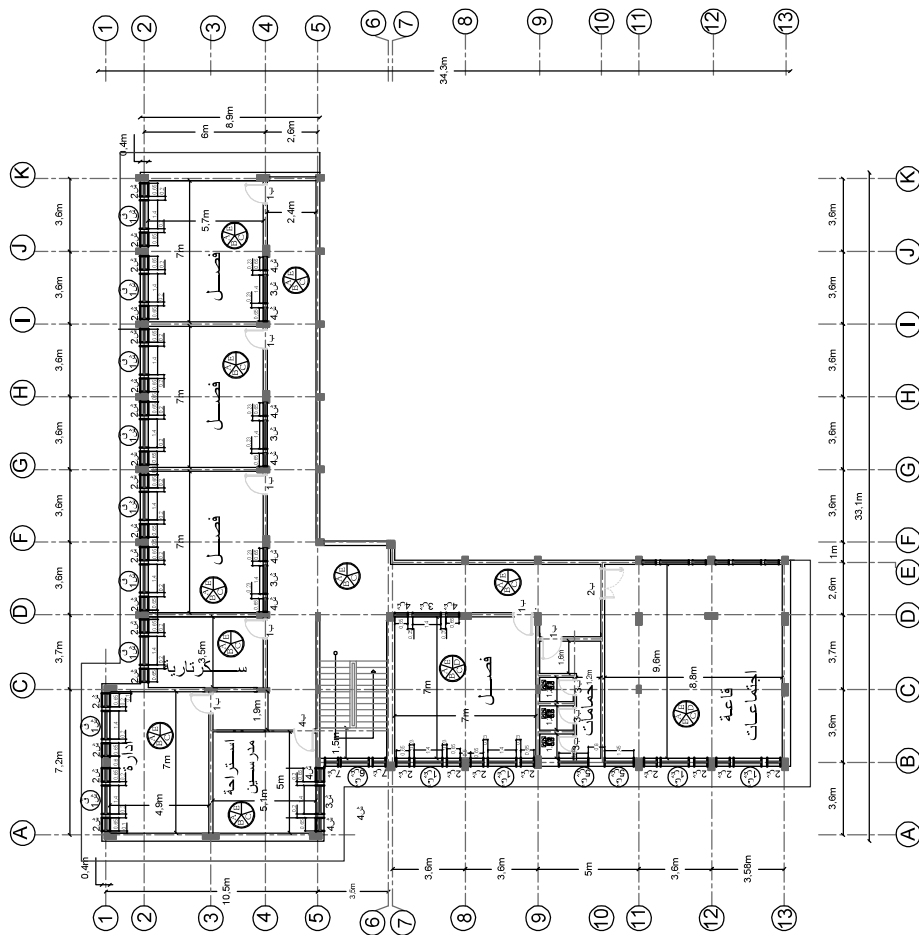

مسقط افقي الدور الاول



Funded by the European Union

نوع المبنى	اكمل مدرسة التمددين محمد حمزة هجدة مديرية معيتنه
نوع الوحدة	مسقط افقي الدور الاول
رقم الوحدة	5 / 25

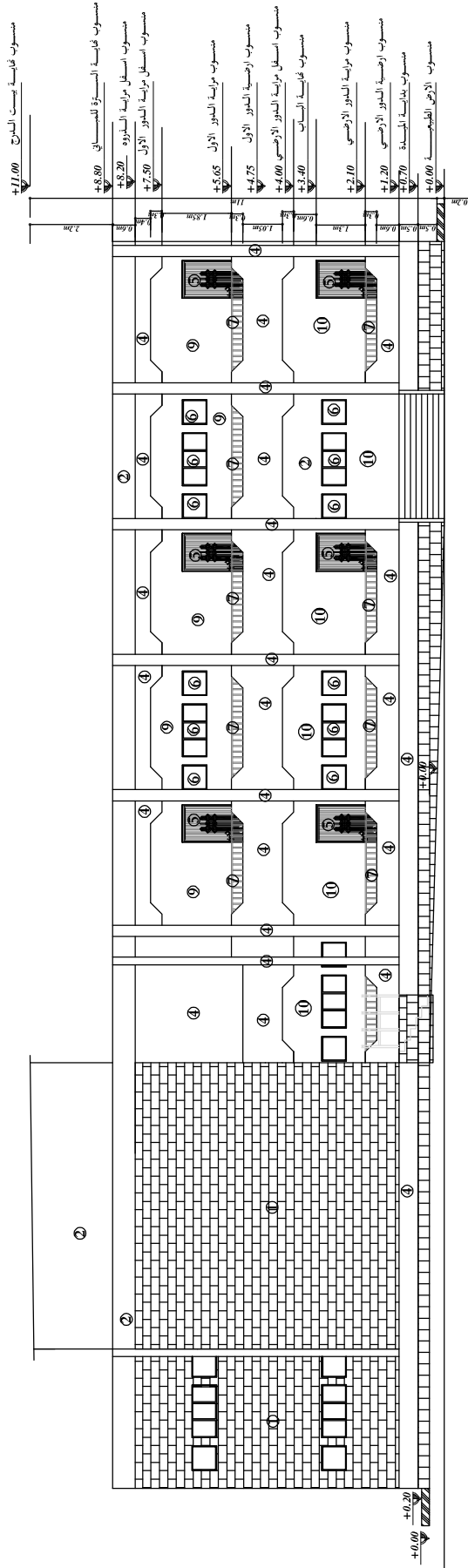

جدول تكسية الواجهات

الرقم	المواد
1	مسحوق حجر من الرخام
2	مسحوق بلوك إسمنتي مع الطين والدهان المقام للظلمة
3	بلاط درج موزايكو كسر رخام التوسكاني نصف السماكة اجنت ابيض
4	تلييس مع الدهان القوام للظلمة
5	باب حديد رص مسرليح حجري
6	نوافذ المينوم سماكة الفلورا لاقفل عن 20 ميكرون مع شباك حماية مصممة حديث
7	درابزين حديث
8	قصرات المينوم
9	تاليسين مع دهان زغبي
10	دهان زغبي
11	مسحوق بلوك مع تاليسين مع دهان زغبي

الواجهه الامامية



Funded by the European Union

نوع المبني	اكمل مدرسة الشهيد محمد حمزه هجدة مدرسية معتدلة
نوع الواجهة	واجهه اماميه
رقم الواجهة	6 / 25

منسوب خزانة بمت المراج +10.65

منسوب خزانة الساب +9.05

منسوب خزانة المستور المسنونة للمساكن +8.35

منسوب اسفل مزارة المدروه +7.75

منسوب خزانة التسفاه +6.35

منسوب التسفاه +5.70

منسوب مزارة المدور الاول +4.90

منسوب اسفل مزارة المدور الارضي +3.85

منسوب خزانة الساب +2.95

منسوب مزارة المدور الارضي +1.65

منسوب ارضية المدور الارضي +0.75

منسوب الرصيف +0.20

منسوب الارض الطبيعية +0.00

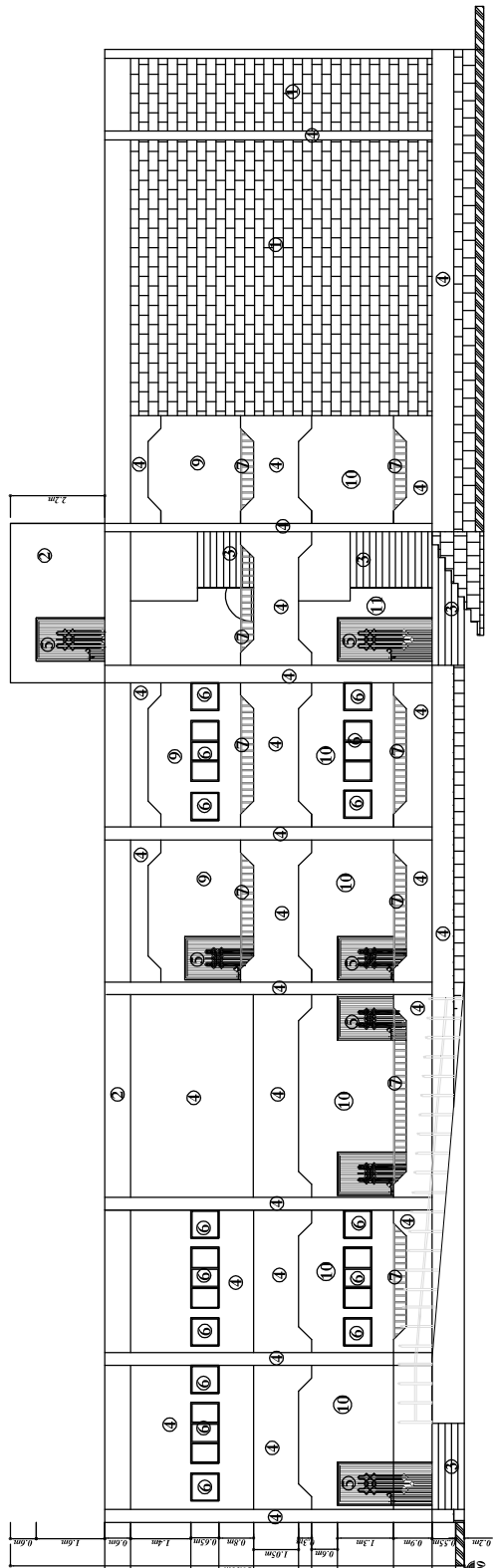

جدول تكمسية الواجهات

الرقم	المواصفات
1	منايل حجر من الرخام
2	منايل بلوك ايجنسي مع الطيبس والدهان المقادوم للظلمة
3	بلاط درج موزاكو كسر رخام اونسايكي هفك السماكة اجمنت ابيض
4	تلبس مع الدهان المقادوم للظلمة
5	باب حديد رص مصرايح حجري
6	نوافذ الميسوم سماكة الطالابلات عمل عن 20 ميكرون مع شيلك حامية مصصمات حديد
7	درايزن حديد
8	فصريات الميسوم
9	تلايبس مع دهان زسكي
10	دهان زسكي
11	منايل بلوك مع تلايبس مع دهان زسكي

الواجهه الامامية



Funded by the
European Union



SIERY | STRENGTHENING
INSTITUTIONAL AND
ECONOMIC
RESILIENCE IN
YEMEN •
مشروع تعزيز المرونة المؤسسية والاقتصادية في اليمن



Tamdeen Youth Foundation
مؤسسة تمدين شباب

نوع المبني
اكمل مدرسة الشهيد محمد حمزه هجدة
مديرية معقنة

نوع الواجهة
واجهة اماميه

رقم الواجهة
7 / 25

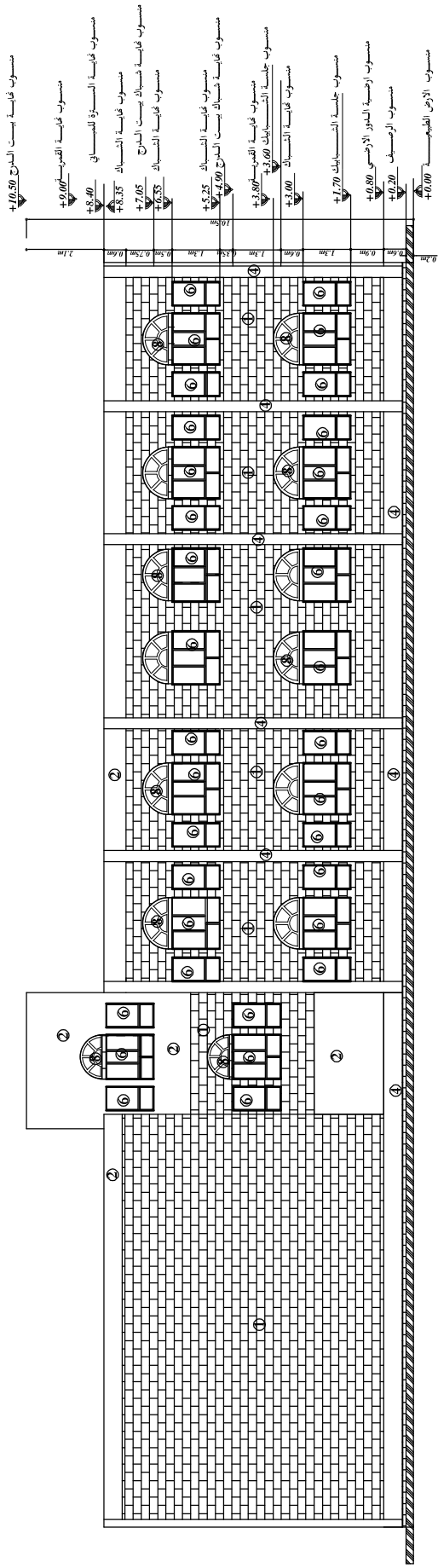

جدول تكسية الواجهات

الرقم	المواصفات
1	مباني حجر من الرخام
2	مباني بلان المصنعي مع التليبين والسحان المقام للوطية
3	بلاط درج موزايكو كسر رخام الفولتايلي نصف المسلكة المصنعت ابيض
4	تليبين مع الدهان المقام للوطية
5	باب حديد رص مزاريع حادي
6	نوافذ المبروم حاكمة الفلانا:تتمثل عن 20 ميكرون مع شبك حديد مصمعات حديد
7	دورسوزن حديد
8	قصرات المبروم
9	للايبس مع دهان زبني
10	دهان زبني
11	مباني بلان مع لالايبس مع دهان زبني

الواجهه الخلفية



SIERY | STRENGTHENING INSTITUTIONAL AND ECONOMIC RESILIENCE IN YEMEN •
 مشروع تعزيز المرونة المؤسسية والاقتصادية في اليمن



نوع المبني	اكمل مدرسة الشهيد محمد حمزة هجدة مديرية معقنة
نوع الوحدة	الواجهة الخلفية
رقم الوحدة	8 / 25

جدول الرموز الكهربائية

البيان	الرمز
جدار النار فلوورسنت 2X140	
لمبات عادية 10 وات	
لمبات عادية بغطاء كحلي وات	
مفتاح احادي	
مفتاح ثنائي	
مفتاح ثلاثي	
مأخذ تلفون داخلي	
مأخذ كهربائي 13 امبير	
جرس مدرسي	
لوحة توزيع فرعية (1)	
لوحة التوزيع الرئيسية	

ملاحظات هامة

- * يجب اعتماد جميع المواد من قبل الادارة قبل التوريد
- * لوحة التوزيع كبريكتري او مايعادله

مخطط الكهرباء الدور الارضي

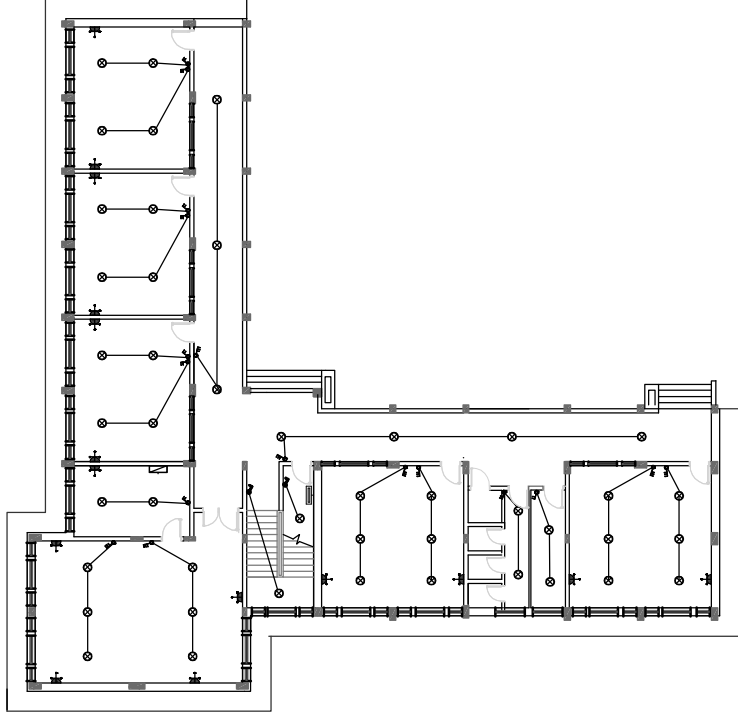

Funded by the
European Union



SIERY | STRENGTHENING
INSTITUTIONAL AND
ECONOMIC
RESILIENCE IN
YEMEN •
مشروع تعزيز المرونة المؤسسية والاقتصادية في اليمن



نوع المبني	اكمل مدرسة التسييد محمد حمزة وحدة مدريسة مقبنة
نوع الوحدة	مخطط الكهرباء
رقم الوحدة	10 / 25

جدول الرموز الكهربائية

البيان	الرمز
جهاز انارة فلورسنت 2X140	
لمبات عادية 10 وات	
لمبات عادية بغطاء كحواي وات	
مفتاح احادي	
مفتاح ثنائي	
مفتاح ثلاثي	
مأخذ تقصون داخلي	
مأخذ كويرسائي 13 اميتر	
جرس مدرسي	
لوحة توزيع فرعية	
لوحة التوزيع الرئيسية	

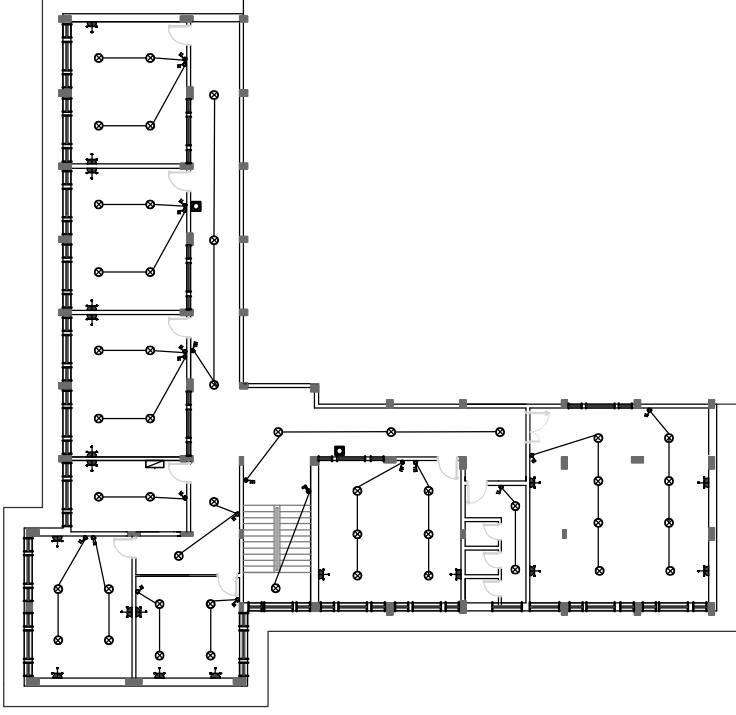

ملاحظات هامة

- * يجب اعتماد جميع المواد من قبل الادارة قبل التوريد
- * لوحة التوزيع كبريترني او ميعادله

مخطط الكهرباء الدور الاول



Funded by the
European Union



نوع المبني	اكسال مدرسة الشهيد محمد حبره حيدة
نوع الوحدة	مخطط الكورسء
رقم الوحدة	11 / 25

جدول الرموز الصحية

أ	البيان	ب
	غرفة تقفيل مقبل داخل مسطحي مسطحي 60*60 cm	☒
	مصفاوية	☐

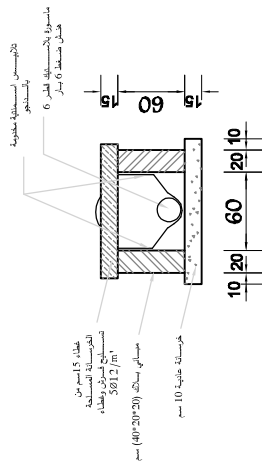
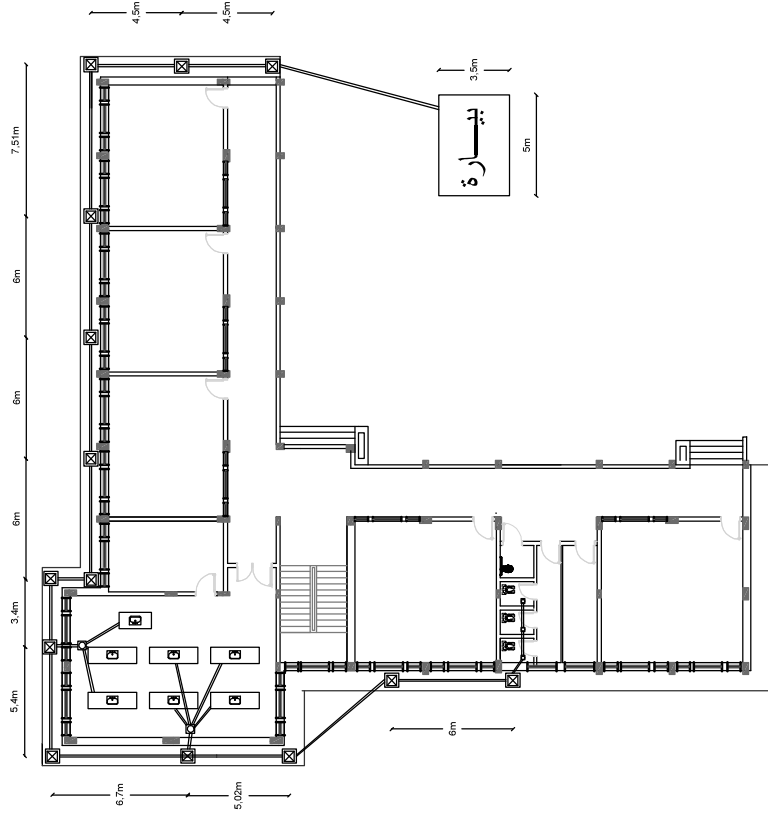

مقطع غرفة تقفيل

الصراف الصحي الدور الارضي



Funded by the
European Union



SIERY | STRENGTHENING
INSTITUTIONAL AND
ECONOMIC
RESILIENCE IN
YEMEN •
مشروع تعزيز المرونة المؤسسية والاقتصادية في اليمن



رقم الوثيقة	12 / 25
نوع الوثيقة	مخطط الصراف الصحي
نوع المبني	اكمل مدرسة التمهيد محمد حمزة هجدة مديرية معقنة

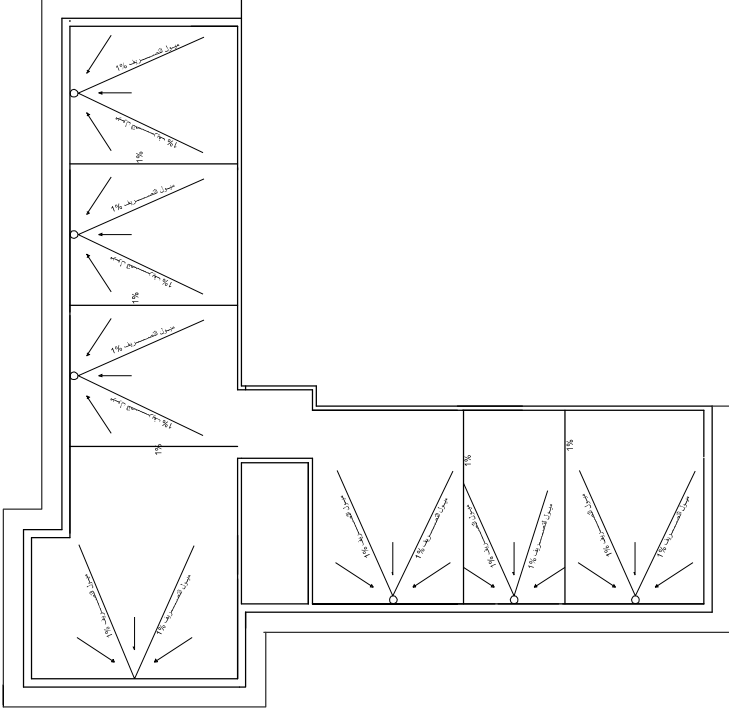

خرسانية يتم تنقيتها
الجدران بقدر لا يقل عن 30 سم

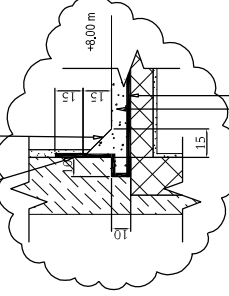

خرسانية يتم تنقيتها
طبقة عازلة الرطوبة
اسمك مع شبيكة حديد 5 سم x 5 سم
طبقة عازلة الرطوبة
اسمك
تسرق عند الجدار بقدر 30 سم
تدخل في الجدار بقدر 10 سم
طول التراكيب بين طبقات القلست
لا يقل عن 10

طبقة عازلة الرطوبة
طبقتين قلت + ثلاث طبقات اسفلت
تسرق عند الجدار بقدر 20 سم
تدخل في الجدار بقدر 10 سم
طول التراكيب بين طبقات القلست
لا يقل عن 10 سم
فواصل تمعد في خرسانة الميول
معرض 2 سم كل 3 م
يجب بالاسفلت المتكامل بالمرسل

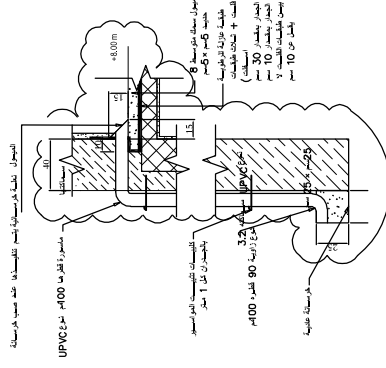
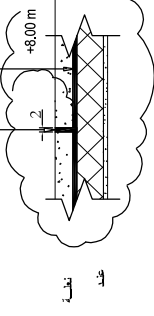

مقاطع يوضح كيفية تركيب الميزبب والعوازل

مسقط افقي للسطح يوضح نصيريف مياة الامطار



Funded by the
European Union



SIERY | STRENGTHENING
INSTITUTIONAL AND
ECONOMIC
RESILIENCE IN
YEMEN •
مشروع تعزيز المرونة المؤسسية والاقتصادية في اليمن

TYF
Tamdeen Youth Foundation
مؤسسة تمدين شباب

رقم الورقة	13 / 25
نوع الورقة	مخطط ميول السطح
نوع المبنى	اكمل مدرسة التمهيد محمد حمزة وحدة مدروسة مغلقة

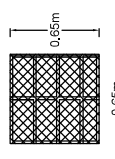
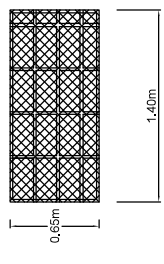
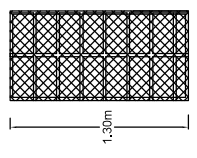
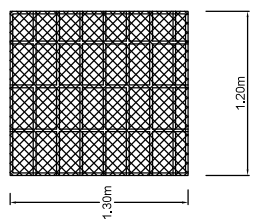
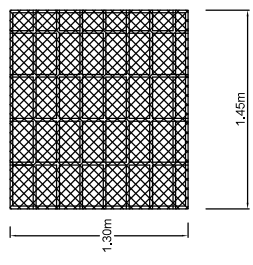
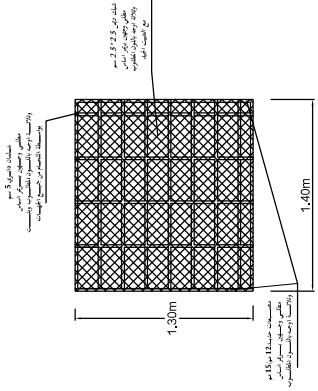
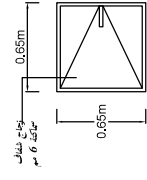
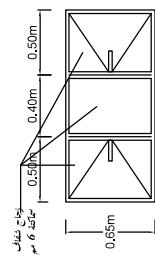
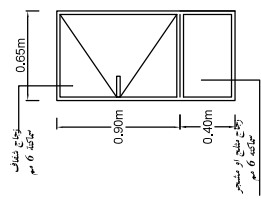
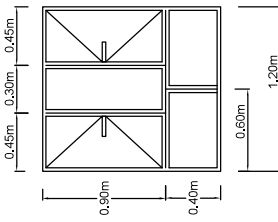
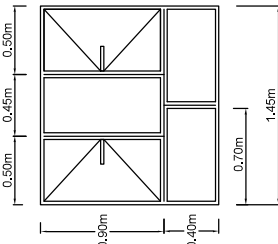
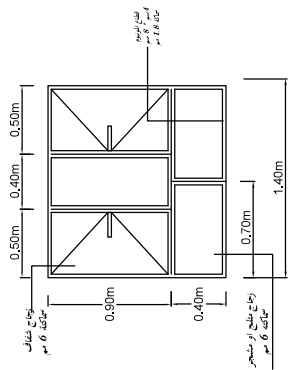

ش1

ش5

ش6

ش2

ش3

ش4

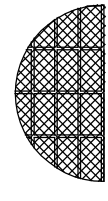
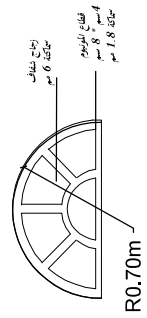

ق

مقاطع توضع بيجية للشبابيكم والقمرينات وشباك الحماية

ملاحظة: ارتفاع شبابك 6 متر
ارتفاع شبابك 6 متر
ارتفاع شبابك 6 متر



Funded by the European Union



STRENGTHENING INSTITUTIONAL AND ECONOMIC RESILIENCE IN YEMEN
مشروع تعزيز المرونة المؤسسية والاقتصادية في اليمن



نوع العنصر	اكامل مدرسة التسييل محمد حمزه هدية مدرسية مقيده
نوع الوحدة	مقطع تقصم بابي القفم
رقم الوحدة	14 / 25

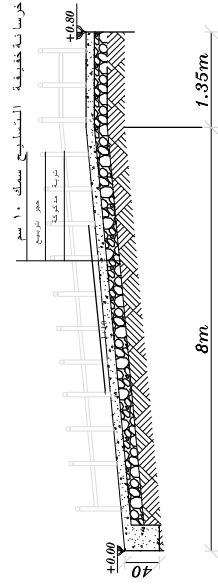
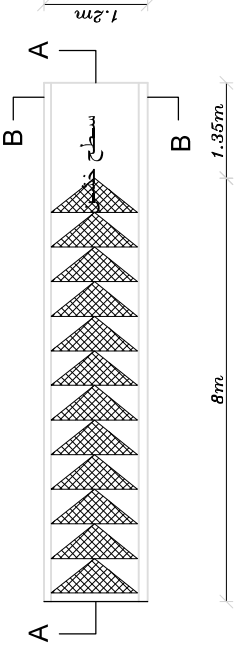

مقطع (A - A)

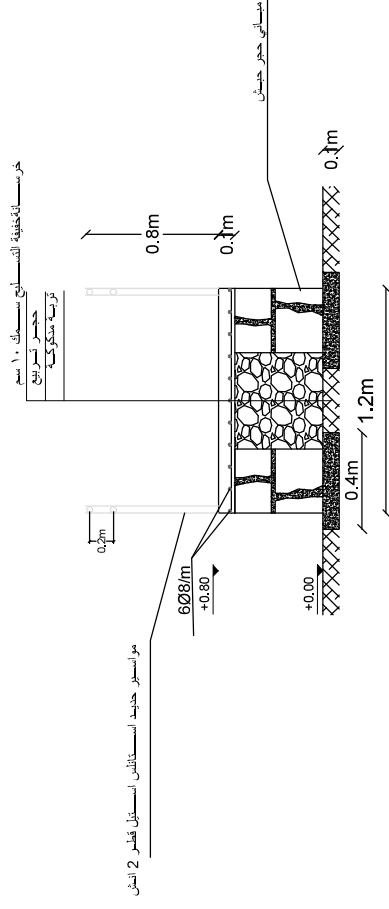

مقطع (B - B)

تفصيلية رامب المعامنين



Funded by the
European Union



نوع المبنى	اكمل مدرسة الشهيد محمد حمزة هدية
نوع الوحدة	مديرية معيقتة
رقم الوحدة	مقطع تفصيلي للرامب 15 / 25

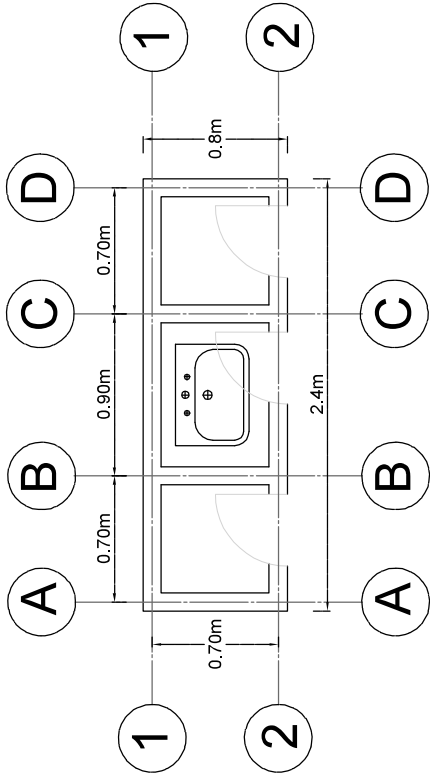

خلائط مياة نوعية جيدة

بلاطة خرسانية مسلحة

ماسورة تصريف هتاش ونص

حوض معمل من الاستيل

مباني بلوك صم 10 سم

ماسورة تغذية هتاش الى ربع

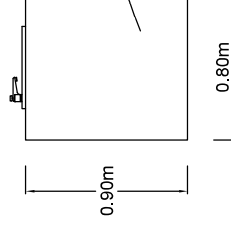
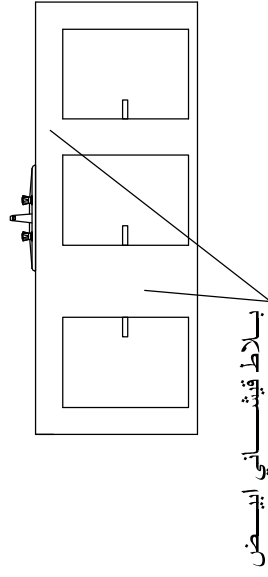

مقاطع توضيحية لبنش الطلبة



Funded by the
European Union

نوع المبنى	اكمل مدرسة الشهيد محمد حمزة هجدة مديرية معيتة
نوع الوحدة	مقطع ابنش الطلبة
رقم الوحدة	17 / 25

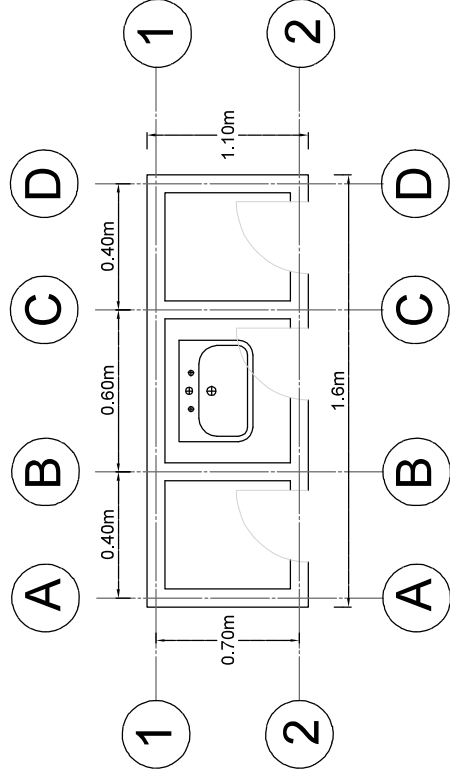

خلائط مياة نوعية جيدة

بلاطة خزسانية مسلحة

ماسورة تصريف هنش ونص

حوض معمل حديد سبتيل

مباني بلوك صم 10 سم

ماسورة تغذية هنش الى ربع

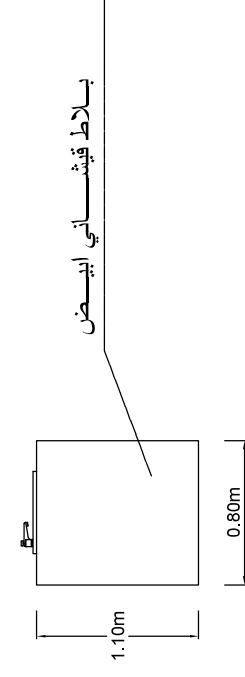
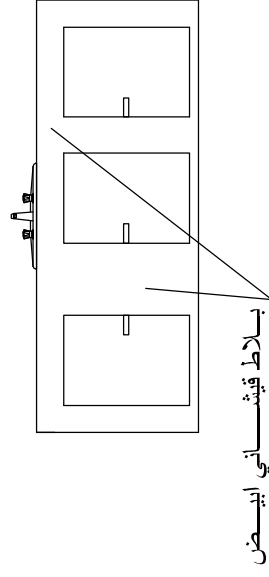
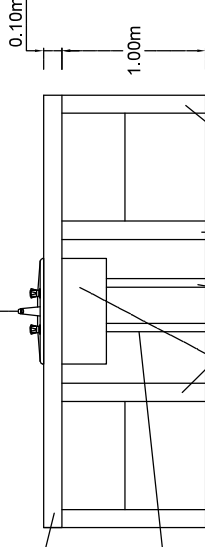

مقاطع توضيحية لبنش الاستاذ



Funded by the
European Union

نوع المبنى	اكمل مدرسة الشهيد محمد حمزة هجدة
نوع الوحدة	مديرية معقنة
رقم الوحدة	مقطع لبنش الاستاذ
	18 / 25

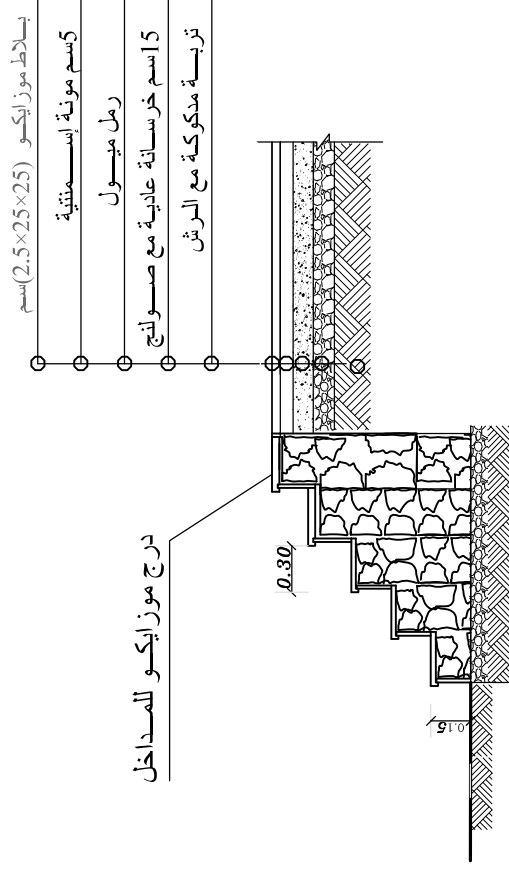

مقطع لدرج المداخل

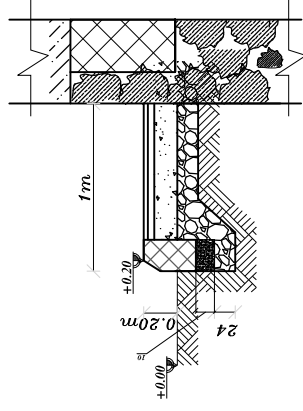

مقطع تفصيلي لرصيف الخافي



Funded by the
European Union



نوع المبنى	اكمل مدرسة الشهيد محمد حمزة هجدة مديرية معقنة
نوع الوحدة	مقطع تفصيلي
رقم الوحدة	19 / 25

مقاطع توضيحية للسور والبوابه

مقطع تفصيلي للجدار المساند مع السور

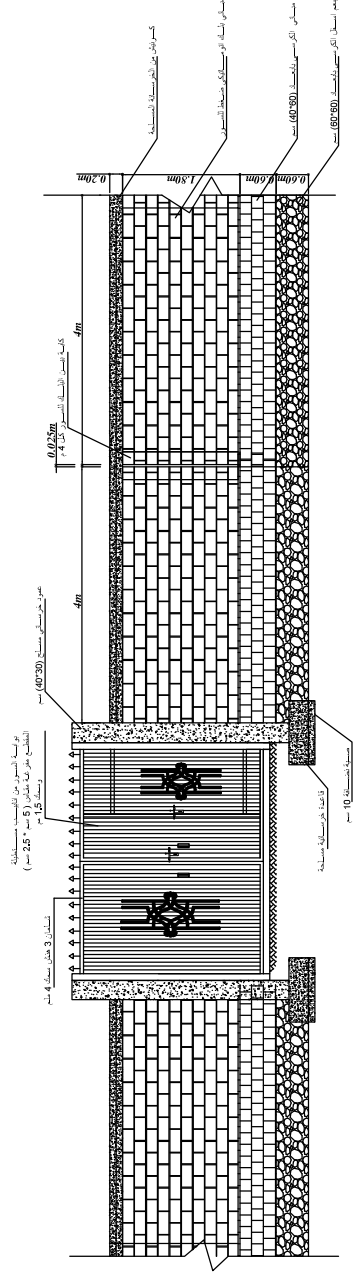

مقطع تفصيلي للسور

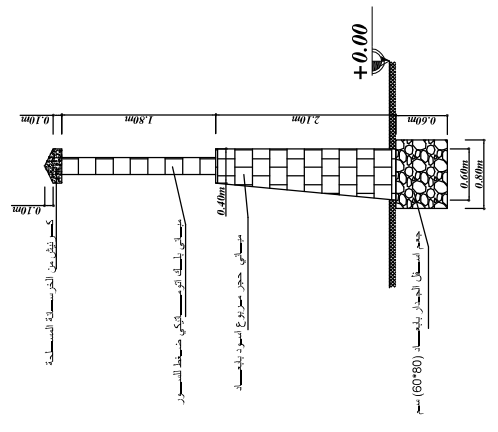

نواحيه السور من الناحيه الجنوبيه

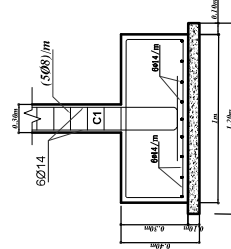
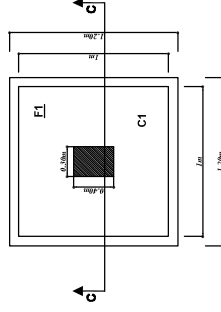
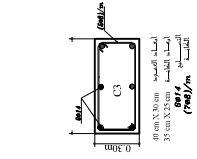
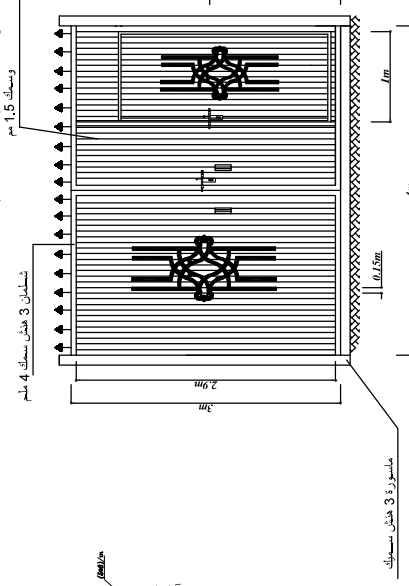

مخطط قاعه
Sec (C-C)



Funded by the European Union

رقم الوثيقة	20 / 25
نوع الوثيقة	مقطع البوابه و السور والجدار المساند
نوع المبنى	اكمان منارة التمدن محمد حمزه هجده مخبرية مقبلة

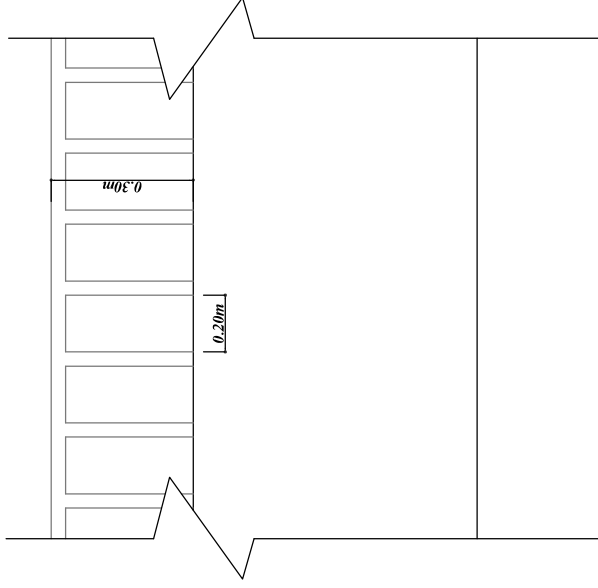
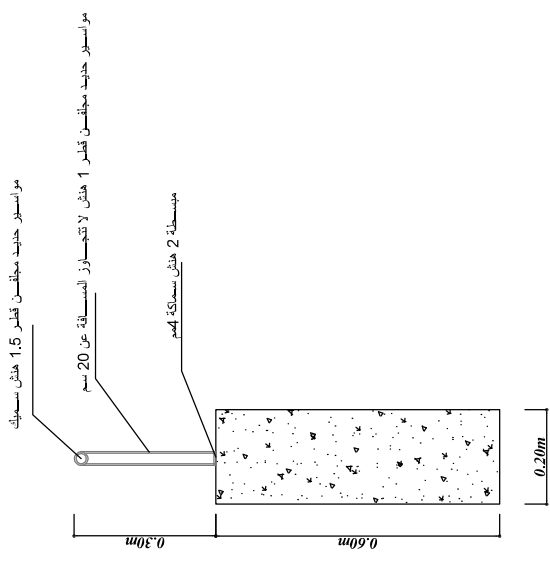

مقطع تفصيلي في السرايزين الممرات



Funded by the
European Union



SIERY | STRENGTHENING
INSTITUTIONAL AND
ECONOMIC
RESILIENCE IN
YEMEN •
مشروع تعزيز المرونة المؤسسية والاقتصادية في اليمن



نوع المبنى	اكمل مدرسة الشهيد محمد حمزة هجدة
نوع الوحدة	مقطع تفصيلي
رقم الوحدة	21 / 25

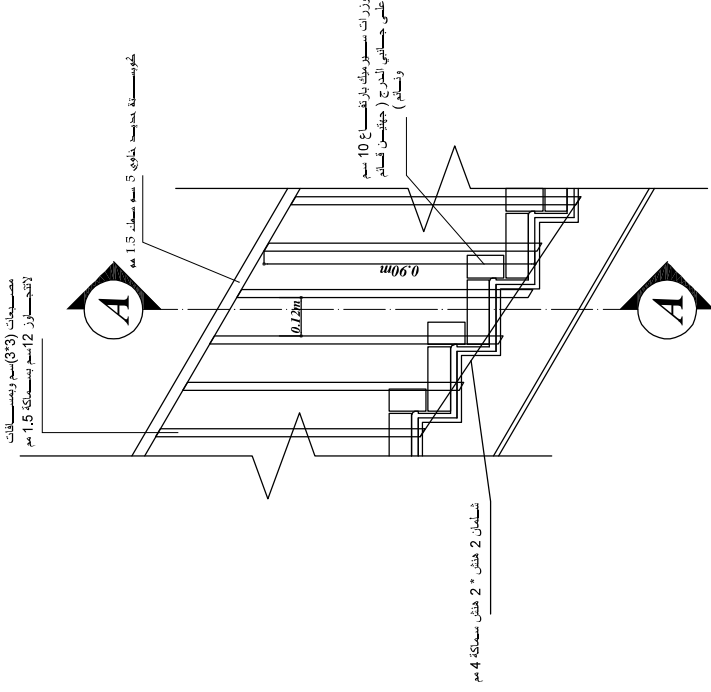

واجهة درابزين السلم

مقطع تفصيلي للدرابزين السلم



Funded by the
European Union



SIERY | STRENGTHENING
INSTITUTIONAL AND
ECONOMIC
RESILIENCE IN
YEMEN •
مشروع تعزيز المرونة المؤسسية والاقتصادية في اليمن



نوع المبنى	اكمل مدرسة الشهيذ محمد حمرة هجدة مدرية معقنة
نوع الوحدة	مقطع تفصيلي درابزين السلم
رقم الوحدة	22 / 25

الواح زيتك مجلفنة سماكة 0.4 مم

عازل حراري سماكة 8 مم

شبيك عازل مقاس 2.5*2.5 سم

حديد تيوب خاوي (50*25) مم سماكة 1.5 مم

حديد تيوب خاوي (80*40) مم سماكة 2 مم

حديد قطر 16 بار تقاس 50 سم على شكل (+)

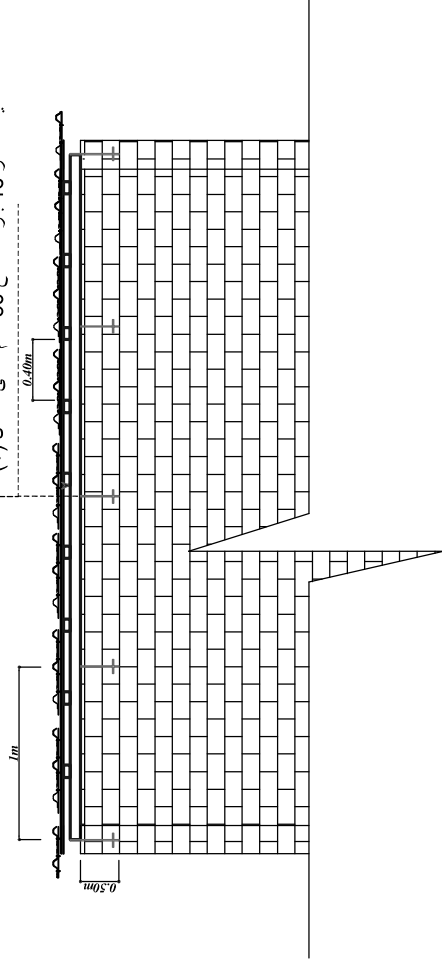

تفاصيل سقف بيت الدرج

هجر بيت الدرج



Funded by the
European Union



SIERY | STRENGTHENING
INSTITUTIONAL AND
ECONOMIC
RESILIENCE IN
YEMEN •

مشروع تعزيز المرونة المؤسسية والاقتصادية في اليمن



نوع المبنى	اكمال مدرسة الشيخه محمد حمده هجدة
نوع الوحدة	مدرسية ومقتنسة
رقم الوحدة	مقطع قصص بلبي
	23 / 25

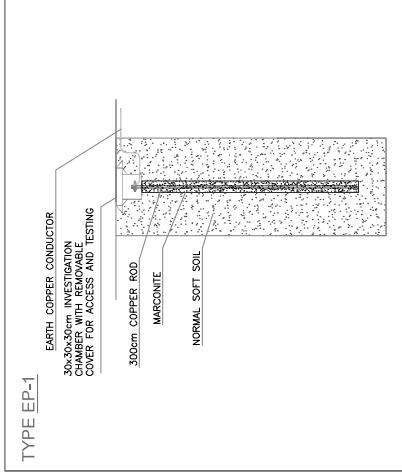

2 TYPICAL DETAILS FOR EARTHING PIT (TYPE EP-1)

SCALE :NTS

NOTE (FOR POWER & LOW CURRENT NETWORKS)

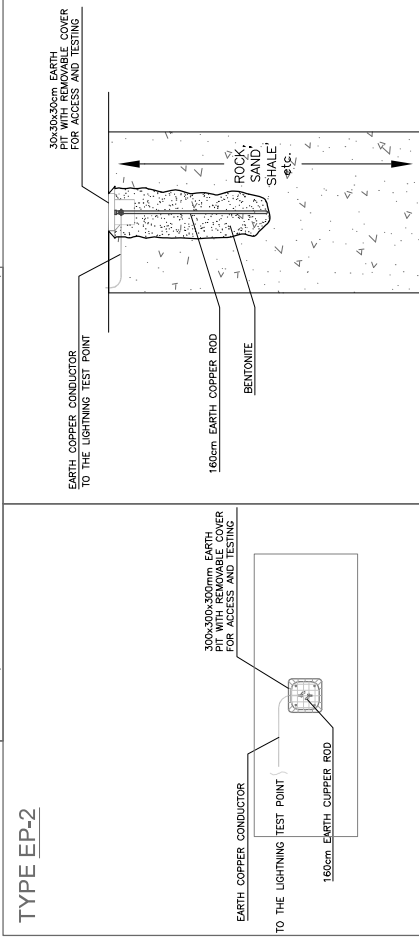

3 TYPICAL DETAILS FOR EARTHING PIT (TYPE EP-2)

SCALE :NTS

NOTE(FOR LIGHTNING PROTECTION SYSTEM) & (SOLAR LIGHTING POLE)

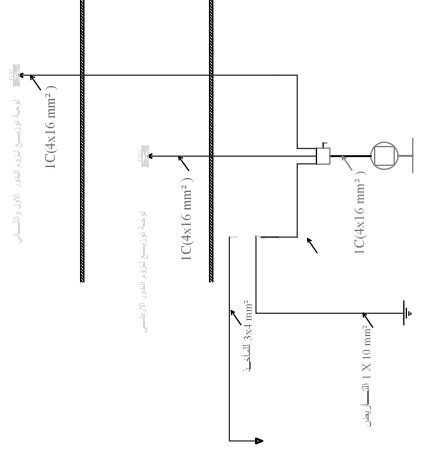
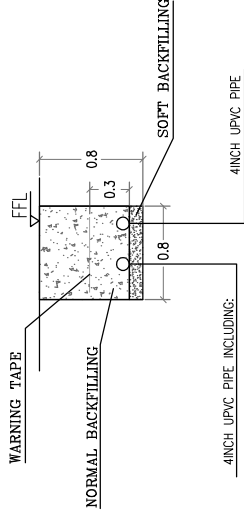

مقطع تفصلي لتأريض المبنى



Funded by the European Union



SIERY | STRENGTHENING INSTITUTIONAL AND ECONOMIC RESILIENCE IN YEMEN

مشروع تعزيز المرونة المؤسسية والاقتصادية في اليمن

Tamdeen Youth Foundation
مؤسسة تمدين شباب

نوع المبنى	اكمل مدرسة الشهيد محمد حمزة هدية
نوع الوحدة	مقطع تفصلي لتأريض المبنى
رقم الوحدة	24 / 25

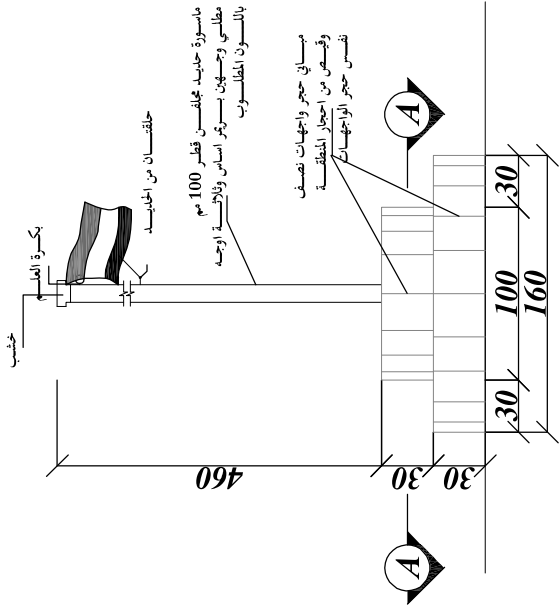

واجهة السارية

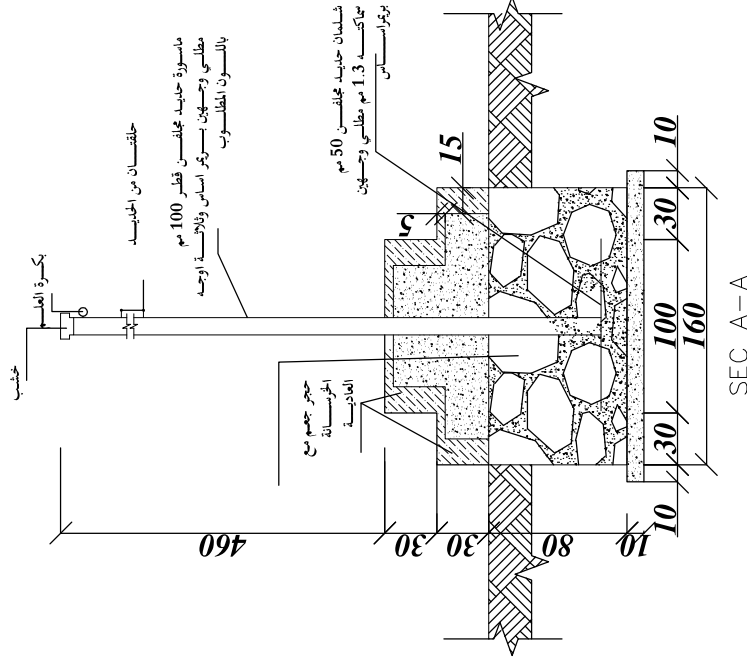
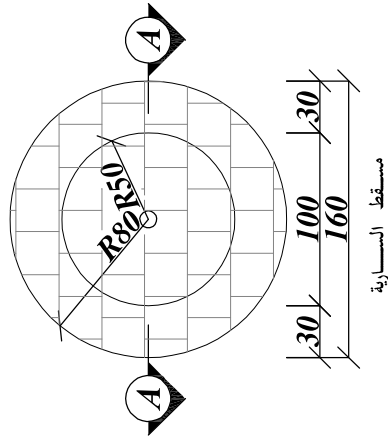

SEC A-A

ملاحظة : تشمل السارية على البكرة والجبل والعم



Funded by the
European Union



SIERY | STRENGTHENING
INSTITUTIONAL AND
ECONOMIC
RESILIENCE IN
YEMEN •
مشروع تعزيز المرونة المؤسسية والاقتصادية في اليمن



رقم الوثيقة	25 / 25
نوع الوثيقة	مقطع قصصياتي
نوع المبني	اكمل مدرسة الشهيد محمد حمزة هدية مديرية معقنة

جدول الرموز الكهربائية

البيان	الرمز
جدار النار فلوورسنت 2X140	
لمبات عادية 10 وات	
لمبات عادية بعشاء كحواي وات	
مفتاح احادي	
مفتاح ثنائي	
مفتاح ثلاثي	
مأخذ تلفون داخلي	
مأخذ كهربائي 13 امبير	
جرس مدرسي	
لوحة توزيع فرعية (DB)	
لوحة التوزيع الرئيسية (MDB)	

ملاحظات هامة

- * يجب اعتماد جميع المواد من قبل الادارة قبل التوريد
- * لوحة التوزيع كريسثري او مايعادله

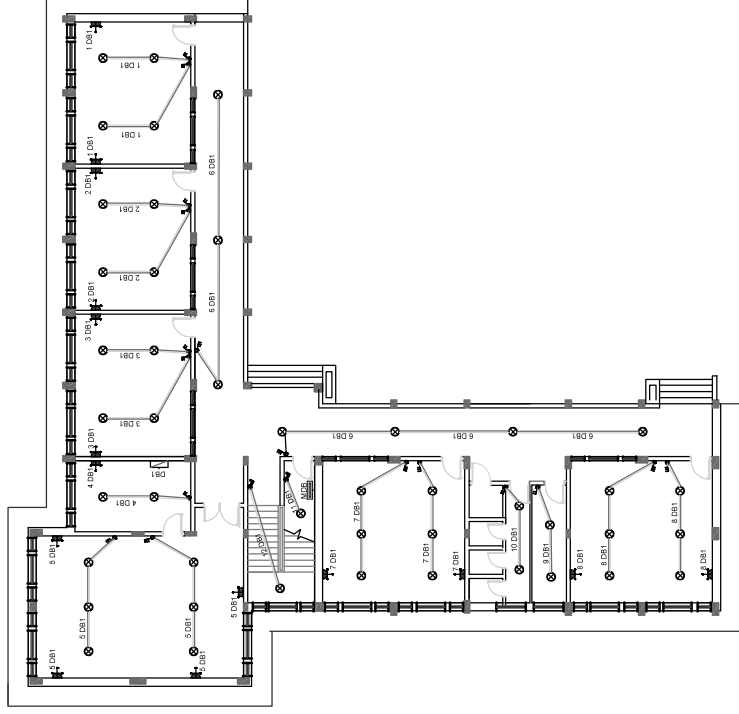

مخطط الكهرباء الدور الارضي



Funded by the
European Union



SIERY | STRENGTHENING
INSTITUTIONAL AND
ECONOMIC
RESILIENCE IN
YEMEN

مشروع تعزيز المرونة المؤسسية والاقتصادية في اليمن



نوع المبني	اكمل مدرسة الشهيد محمد حمزة هجدة مديرية مقبنة
نوع الوحدة	مخطط الكهرباء
رقم الوحدة	1 / 8

جدول الرموز الكهربائيّة

البيان	الرمز
جهاز انارة فلورسنت 2X140	
لمبات عادية 10 وات	
لمبات عادية بغطاء كحواي وات	
مفتاح احادي	
مفتاح ثنائي	
مفتاح ثلاثي	
مأخذ تقصون داخلي	
مأخذ كويرسائي 13 امبير	
جرس مدرسي	
لوحة توزيع فرعية (DB)	
لوحة التوزيع الرئيسية (MDB)	

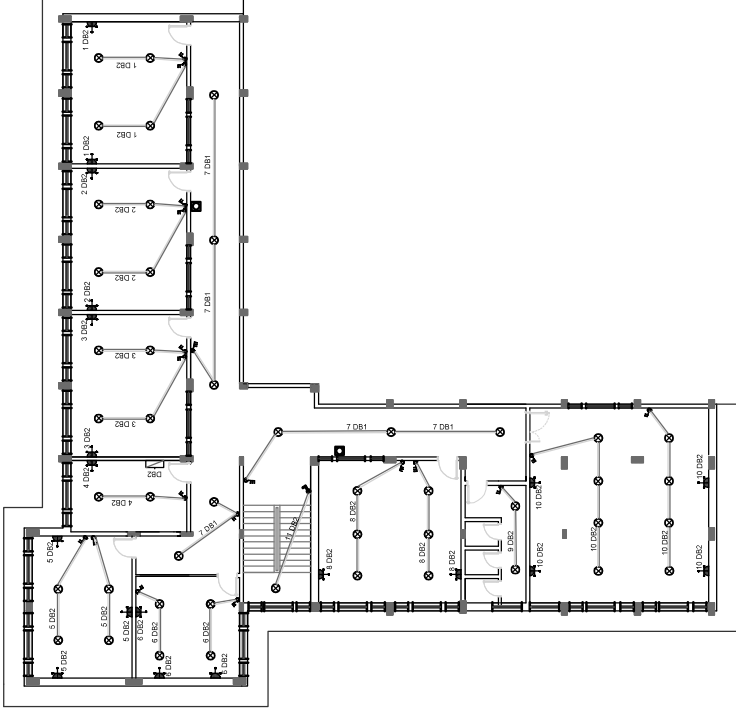

ملاحظات هامة

- * يجب اعتماد جميع المواد من قبل الادارة قبل التوريد
- * لوحة التوزيع كبريكتري او ميعادله

مخطط الكهرباء الدور الاول



Funded by the
European Union



SIERY | STRENGTHENING
INSTITUTIONAL AND
ECONOMIC
RESILIENCE IN
YEMEN

مشروع تعزيز المرونة المؤسسية والاقتصادية في اليمن

Tamdeen Youth Foundation
مؤسسة تمدين شباب

نوع المبني	اكسال مدرسة الشهيد محمد حبره هجدة مديرية مقبنة
نوع الوثقة	مخطط الكهرباء
رقم الوثقة	2 / 8

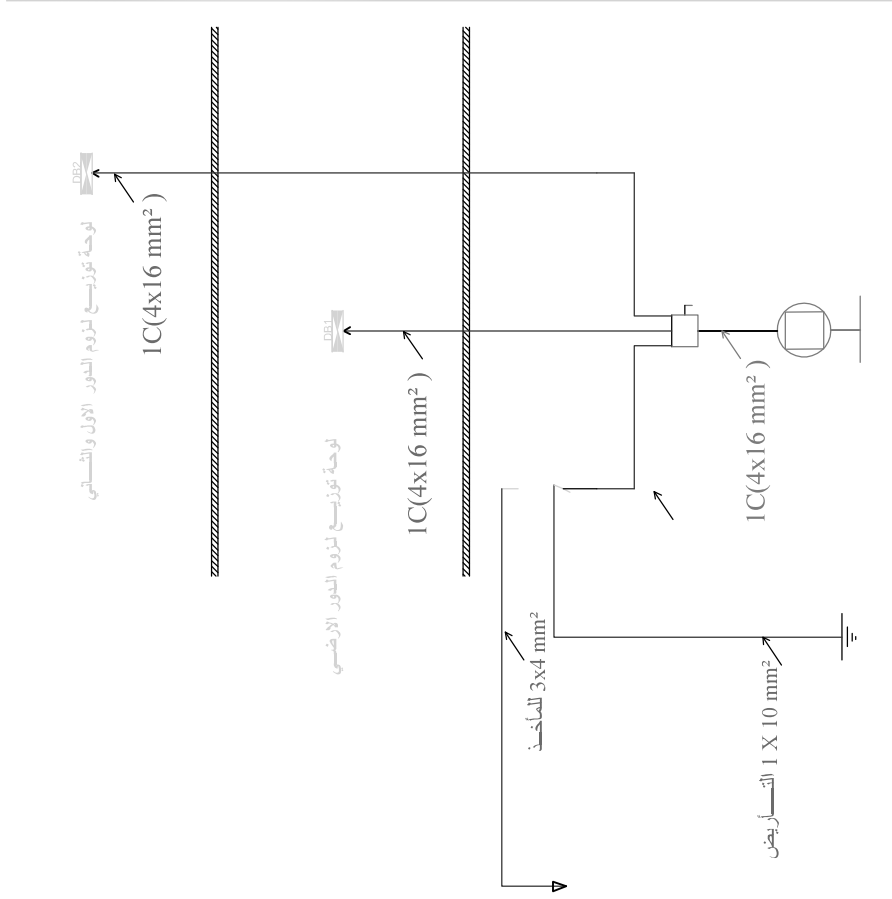

Funded by the
European Union



نوع المبنى	اكمل مدرسة الشهيد محمد حمزة هجدة مديرية معيتة
نوع الوحدة	مقطع تخصصي لتأريض المبني
رقم الوحدة	3 / 8

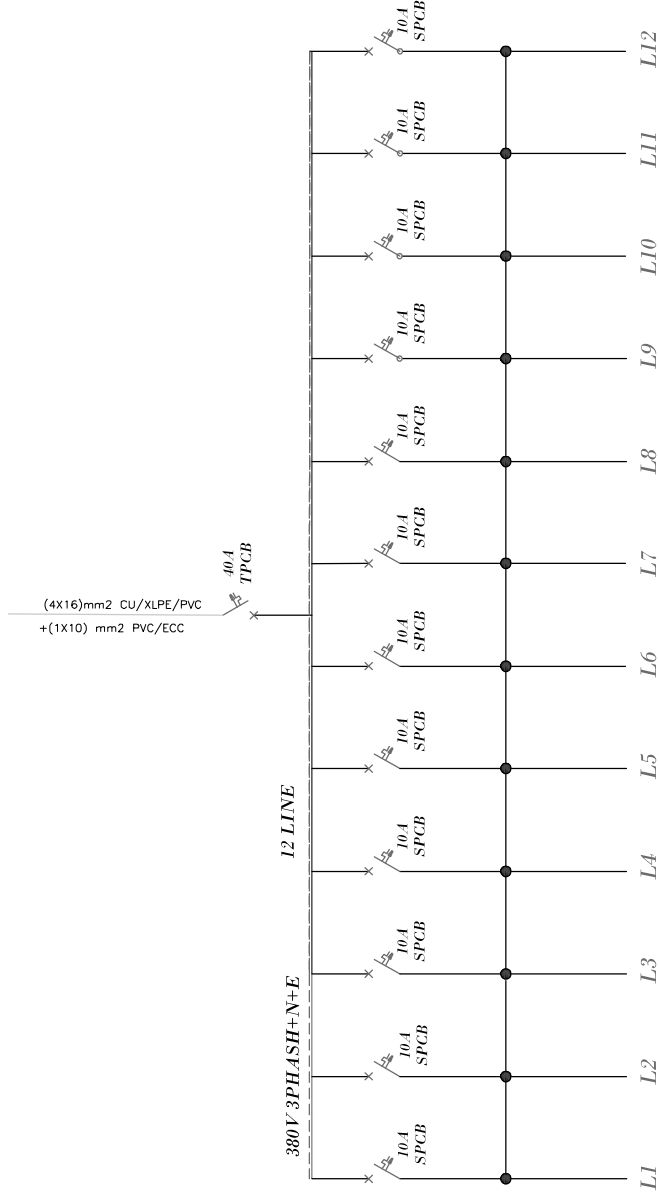

(2*2.5)+(1*1.5) mm² CU FLEXIBLE
CABLES PVC / PVC INSULATED

DISTERPOTIN BAORN (DBI)

لوحة توزيع فرعية (1)



Funded by the
European Union



SIERY | STRENGTHENING
INSTITUTIONAL AND
ECONOMIC
RESILIENCE IN
YEMEN •
مشروع تعزيز المرونة المؤسسية والاقتصادية في اليمن



نوع المبنى	اكمال مدرسة الشهيد محمد حمزة هجدة مديرية معيتة
نوع الوحدة	مقطع تقصير في الوحدة الفرعية
رقم الوحدة	4 / 8

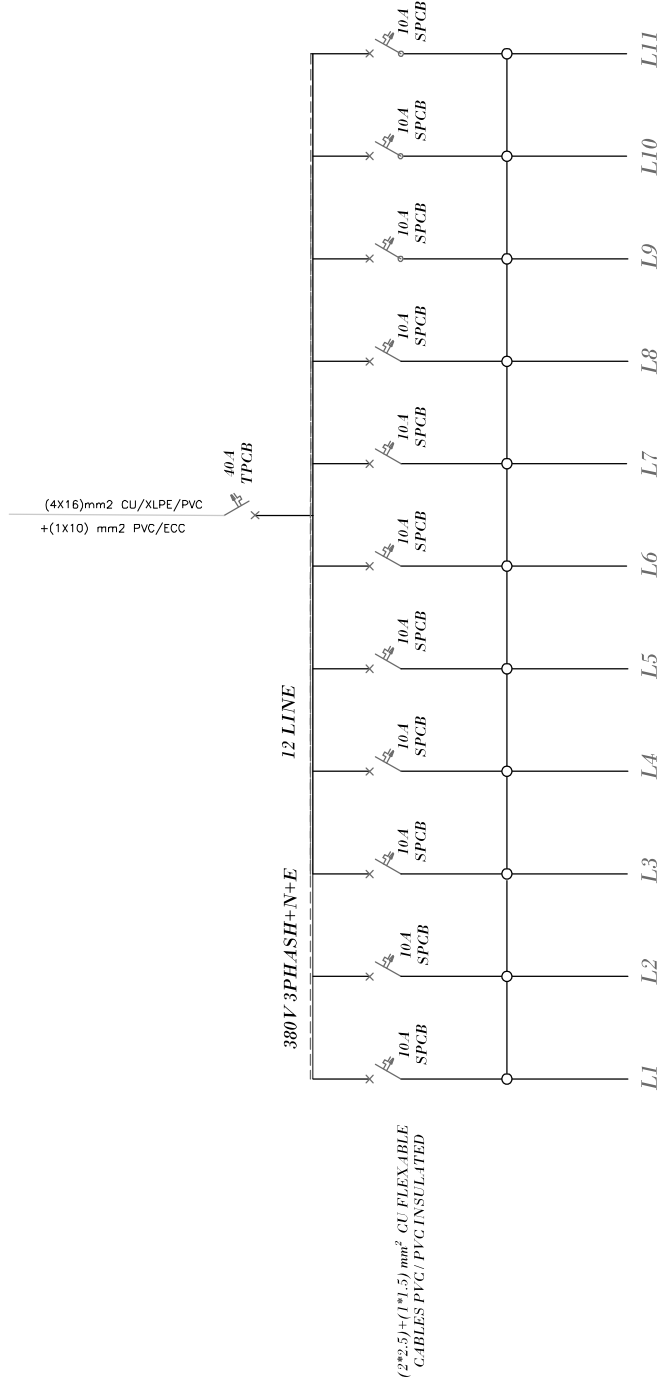

DISTERPOTIN BAORN (DB2)

لوحة توزيع فرعية (2)



Funded by the
European Union



SIERY | STRENGTHENING
INSTITUTIONAL AND
ECONOMIC
RESILIENCE IN
YEMEN •
مشروع تعزيز المرونة المؤسسية والاقتصادية في اليمن



نوع المبنى	اكمل مدرسة الشهيد محمد حمزة هجدة مديرية معيتة
نوع الوحدة	مقطع تقصير طي الوحدة الفرعية
رقم الوحدة	5 / 8

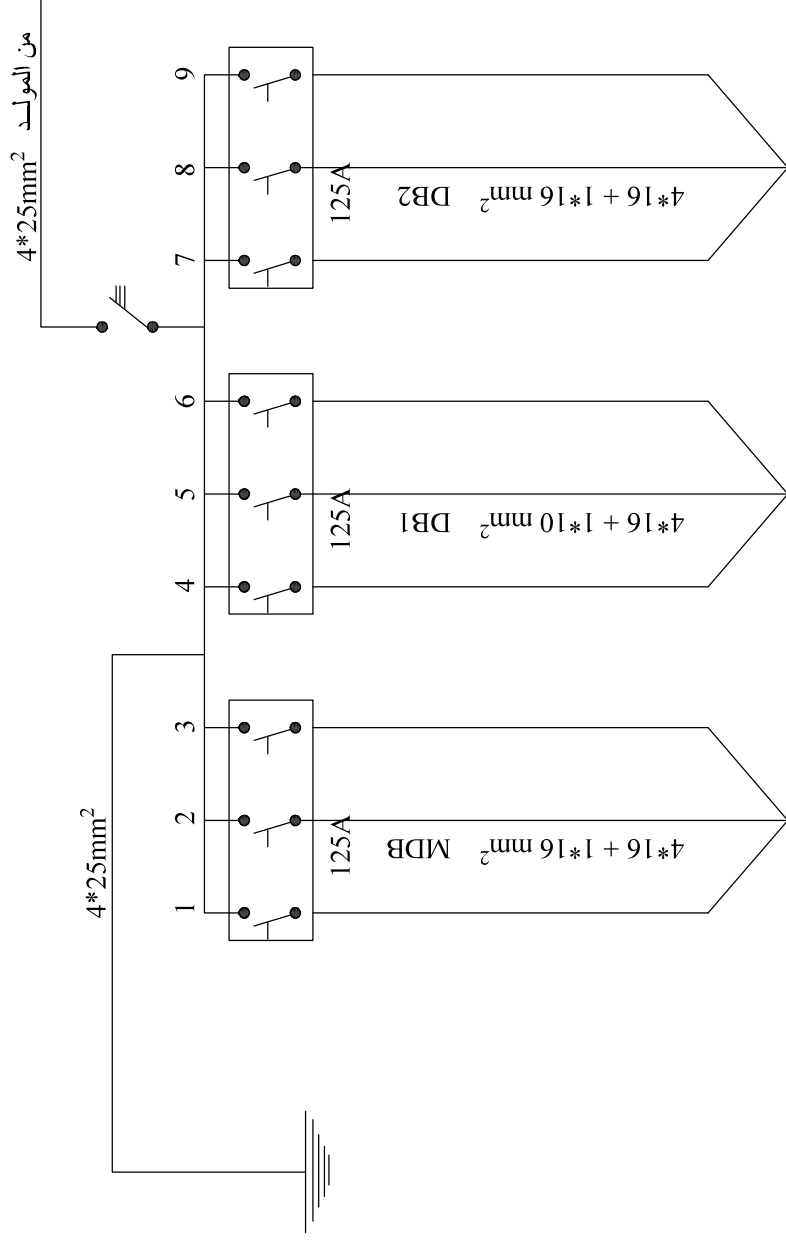

لوحة التوزيع الرئيسية



Funded by the
European Union



نوع المبنى	اكمل مدرسة الشهيد محمد حمزة هجدة مديرية معقنة
نوع الوحدة	مقطع تقصير في الوحدة الرئيسية
رقم الوحدة	6 / 8

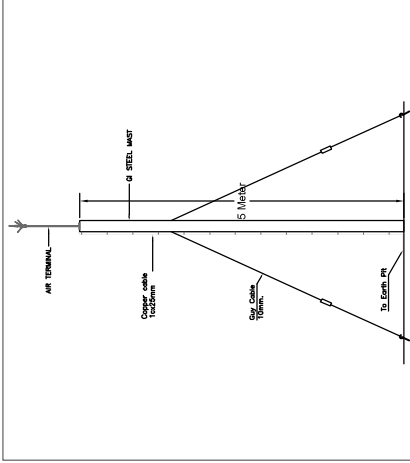

1 TYPICAL DETAILS FOR MAST OF AIR TERMINAL
SCALE :NTS

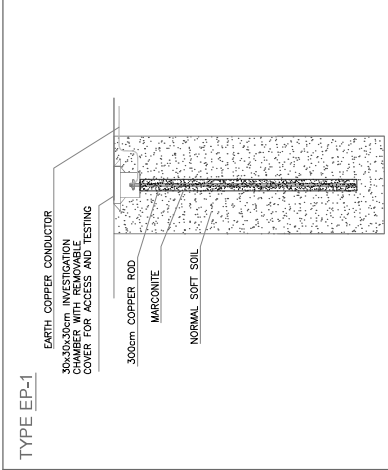

2 TYPICAL DETAILS FOR EARTHING PIT (TYPE EP-1)
SCALE :NTS

NOTE (FOR POWER & LOW CURRENT NETWORKS)

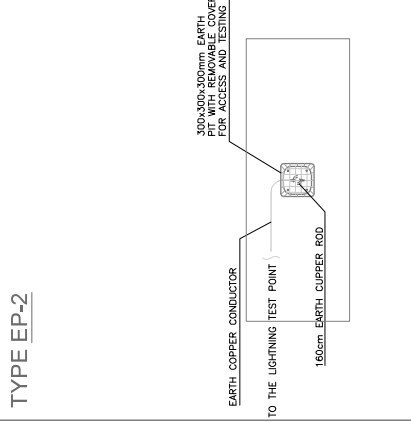

3 TYPICAL DETAILS FOR EARTHING PIT (TYPE EP-2)
SCALE :NTS

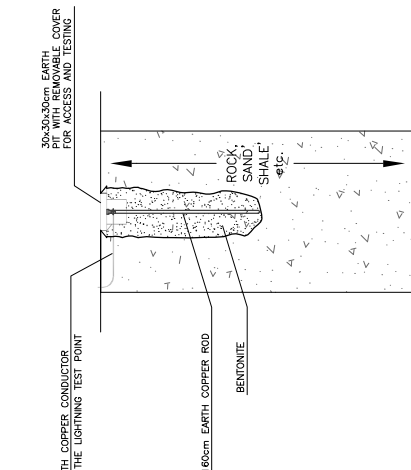

NOTE(FOR LIGHTNING PROTECTION SYSTEM) & (SOLAR LIGHTING POLE)



Funded by the
European Union



SIERY | STRENGTHENING INSTITUTIONAL AND ECONOMIC RESILIENCE IN YEMEN •
مشروع تعزيز المرونة المؤسسية والاقتصادية في اليمن

TYF
Tamdeen Youth Foundation
مؤسسة تمدين شباب

نوع المبنى	اكمل مدرسة الشهيد محمد حمزة هدية
نوع الوحدة	مقطع تقصم طي لتأريض المبني
رقم الوحدة	7 / 8

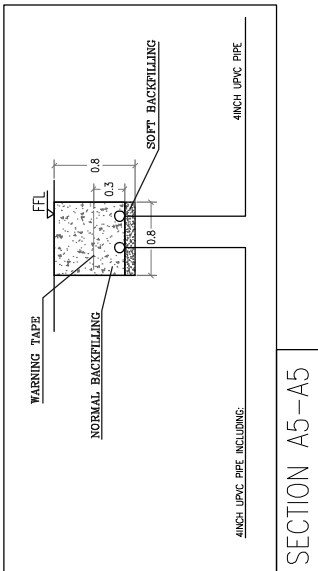
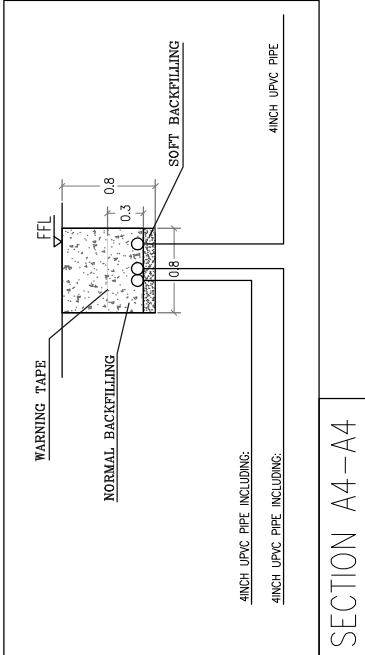
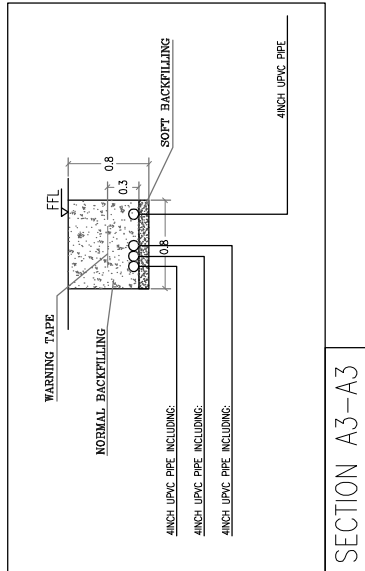
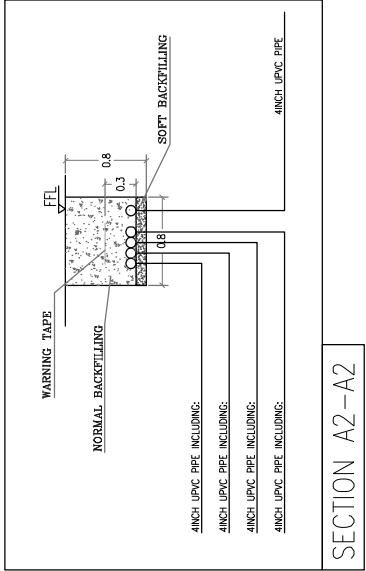
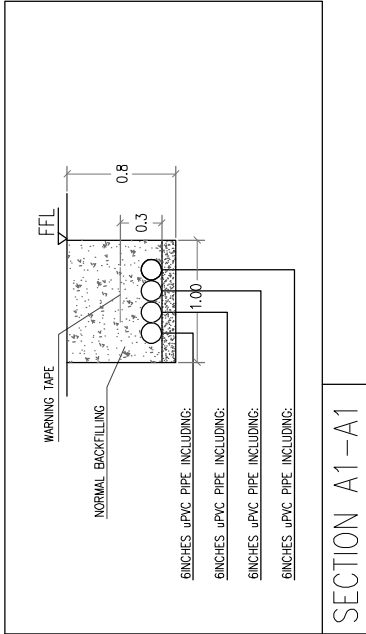

Funded by the
European Union



SIERY | STRENGTHENING
INSTITUTIONAL AND
ECONOMIC
RESILIENCE IN
YEMEN •
مشروع تعزيز المرونة المؤسسية والاقتصادية في اليمن



نوع المبنى	اكمل مدرسة الشهيد محمد حمزة هجدة مديرية معقنة
نوع الوحدة	مقطع قصص- طي لتأريض المبني
رقم الوحدة	8 / 8